

ΠΡΟΤΑΣΗ ΜΕΛΕΤΗΣ ΗΧΗΤΙΚΟΥ ΕΞΟΠΛΙΣΜΟΥ

ΠΡΟΣ: ΠΑΝΕΠΙΣΤΗΜΙΟ ΔΥΤΙΚΗΣ ΑΤΤΙΚΗΣ



ΘΕΜΑ: Πρόταση μελέτης ηχητικού εξοπλισμού σε αίθουσες και αμφιθέατρα του Πανεπιστημίου Δυτικής Αττικής

Ανταποκρινόμενοι στο ενδιαφέρον σας, σχετικά με δημιουργία τεχνικής μελέτης για προμήθεια και εγκατάσταση ηχητικού εξοπλισμού σε αίθουσες και αμφιθέατρα του Πανεπιστημίου Δυτικής Αττικής που επιθυμείτε, σας υποβάλλουμε την προσφορά μας.

Περιγραφή Υπηρεσίας:

Εκτενή μελέτη για προμήθεια και εγκατάσταση ηχητικού και μικροφωνικού εξοπλισμού με τα παρελκόμενα τους (Rack, καλωδιώσεις, κτλ.) σε 39 αίθουσες αίθουσες.

Αναλυτικός Πίνακας Αιθουσών:

A/A	Πανεπιστημιούπολη	Κτήριο	Όροφος	Χώρος	Τύπος Χώρου
1	Αθηνών	A1	Ισόγειο	Αίθουσα	Εκδηλώσεων
2	Αθηνών	B	Ημιυπόγειο	007	Απλή
3	Άλσος Αιγάλεω	K3	Ισόγειο	004	Απλή
4	Άλσος Αιγάλεω	K6	Πρώτος	101	Απλή
5	Άλσος Αιγάλεω	K7	Τρίτος	303	Απλή
6	Άλσος Αιγάλεω	K9	Τρίτος	303	Απλή
7	Άλσος Αιγάλεω	K10	Πρώτος	115	Απλή
8	Άλσος Αιγάλεω	K11	Πρώτος	134	Απλή
9	Άλσος Αιγάλεω	K13	Πρώτος	107	Απλή
10	Άλσος Αιγάλεω	K16	Ισόγειο	001	Αμφιθέατρο
11	Άλσος Αιγάλεω	K16	Ισόγειο	002	Αμφιθέατρο
12	Άλσος Αιγάλεω	K16	Ισόγειο	006	Απλή
13	Άλσος Αιγάλεω	K16	Ισόγειο	009	Απλή
14	Άλσος Αιγάλεω	K16	Πρώτος	101	Απλή
15	Άλσος Αιγάλεω	K16	Πρώτος	113	Απλή
16	Άλσος Αιγάλεω	K16	Πρώτος	114	Απλή
17	Άλσος Αιγάλεω	K16	Δεύτερος	209	Απλή
18	Άλσος Αιγάλεω	K16	Δεύτερος	213	Απλή
19	Άλσος Αιγάλεω	K16	Δεύτερος	214	Απλή

20	Αρχαίος Ελαιώνας	A	Ισόγειο	011	Αμφιθέατρο
21	Αρχαίος Ελαιώνας	A	Ισόγειο	Αμφιθέατρο	Αμφιθέατρο
22	Αρχαίος Ελαιώνας	B	Ισόγειο	011	Απλή
23	Αρχαίος Ελαιώνας	B	Πρώτος	114	Απλή
24	Αρχαίος Ελαιώνας	B	Δεύτερος	218	Αμφιθέατρο
25	Αρχαίος Ελαιώνας	B	Δεύτερος	221	Απλή
26	Αρχαίος Ελαιώνας	B	Δεύτερος	222-224	Απλή
27	Αρχαίος Ελαιώνας	B	Δεύτερος	226-228	Απλή
28	Αρχαίος Ελαιώνας	Δ	Ισόγειο	001	Αμφιθέατρο
29	Αρχαίος Ελαιώνας	Δ	Ισόγειο	002	Αμφιθέατρο
30	Αρχαίος Ελαιώνας	Δ	Πρώτος	100-102	Απλή
31	Αρχαίος Ελαιώνας	Δ	Δεύτερος	200-202	Απλή
32	Αρχαίος Ελαιώνας	Δ	Δεύτερος	207-209	Απλή
33	Αρχαίος Ελαιώνας	E	Ισόγειο	002	Απλή
34	Αρχαίος Ελαιώνας	E	Πρώτος	012-013	Απλή
35	Αρχαίος Ελαιώνας	Z	Ισόγειο	A006-007	Απλή
36	Αρχαίος Ελαιώνας	Z	Ισόγειο	A008-009	Απλή
37	Αρχαίος Ελαιώνας	Z	Ισόγειο	B001	Απλή
38	Αρχαίος Ελαιώνας	Z	Ισόγειο	B002	Απλή
39	Αρχαίος Ελαιώνας	Z	Πρώτος	A115-116	Απλή

Βασικά στοιχεία της συγκεκριμένης μελέτης ηχητικών συστημάτων:

- Η μελέτη στηρίζεται σε αυτοψία χώρων και διευκρινιστικά δεδομένα που δόθηκαν
 - Η μελέτη περιλαμβάνει την αποτελεσματική κάλυψη των χώρων με συστήματα ήχου υψηλής τεχνολογίας και ποιότητας
 - Τα προσφερόμενα προϊόντα έχουν διασφαλισμένη συνδεσιμότητα και συμβατότητα για την εξυπηρέτηση της σχεδιαζόμενης εγκατάστασης και την εύρυθμη λειτουργία των συστημάτων
 - Τα προσφερόμενα προϊόντα εκτός από την εργοστασιακή τους εγγύηση καλύπτονται από διαδικασία αντικατάστασης DOA (Dead-On-Arrival)
 - Η μελέτη περιλαμβάνει τα διαγράμματα ηλεκτρικής διασύνδεσης των συσκευών
 - Η μελέτη περιλαμβάνει επίσης τις κατόψεις των χώρων που απεικονίζεται οι θέσεις του εξοπλισμού.
 - Έχει πραγματοποιηθεί εκτενή ανάλυση σχετικά με τον σχεδιασμό υλοποίησης των προσφερόμενων συστημάτων.
 - Περιλαμβάνεται αναλυτικό φύλλο συμμόρφωσης σύμφωνα με τον προτεινόμενο εξοπλισμό και τις υπηρεσίες εγκατάστασης τους.
- **Επιπρόσθετα:**
- ✚ Θα έχουμε την ευθύνη παράδοσης των προϊόντων στους χώρους εγκατάστασης
 - ✚ Έχει προβλεφθεί η ανάληψη την ευθύνης για άρτια υλοποίηση όλων των συνοδευτικών υπηρεσιών του έργου (εγκατάσταση, project management, προγραμματισμός, Δοκιμές, εκπαίδευση χρηστών)

- ✚ Όλα τα αναλυτικά τεχνικά φυλλάδια του προτεινόμενου εξοπλισμού παρέχονται στην πρόταση.
- ✚ Έχει προβλεφθεί όλος ο συνοδευτικός εξοπλισμός για την συνδεσμολογία των προϊόντων.
- ✚ Στην υλοποίηση έχουν προβλεφθεί όλα τα απαιτούμενα συνοδευτικά υλικά (κανάλια όδευσης, ακροδέκτες κτλ) για την άρτια εγκατάσταση του εξοπλισμού

ΠΙΝΑΚΑΣ ΕΞΟΠΛΙΣΜΟΥ

A/A	ΕΙΔΟΣ	ΜΑΡΚΑ/ΜΟΝΤΕΛΟ	ΤΜΧ
1	Ηχείο τύπου SC1	ERJK/GIOTTO 9409	14
2	Ηχείο τύπου SC2	ERJK/GIOTTO 9406	210
3	Τελικός Ενισχυτής τύπου AMP	DYNACORD/L2800FD	39
4	Προενισχυτής Μικροφώνου 2 καναλιών	BEHRINGER/MIC2200 V2	38
5	Μίκτης 8 εισόδων 2 εξόδων	LAB GRUPPEN/CM82	38
6	Κάρτα ήχου 2 καναλιών	BEHRINGER/UMC202HD	39
7	Δέκτης ασύρματου μικροφώνου	RE3 RC	4
8	Πομπός χειρός ασύρματου μικροφώνου	ELECTROVOICE/RE3-ND86-5L	2
9	Πομπός τσέπης ασύρματου μικροφώνου	ELECTROVOICE/RE3-BPHW-5L	2
10	Επιτραπέζιο μικρόφωνο τύπου Gooseneck	ELECTROVOICEPOLARCHOICE DESKTOP 18"	4
11	Αναλογικός Μίκτης 8 εισόδων 2 εξόδων	BEHRINGER/XENYX 2442USB	1
12	Ικρίωμα φιλοξενίας εξοπλισμού τύπου RACK1	RENTRON/CW-35 R12810	38
12	Ικρίωμα φιλοξενίας εξοπλισμού τύπου RACK2	CR-35 R13099	1
13	Ασύρματο σετ μικροφώνου χειρός	LD SYSTEMS/U305 HHD	38
15	Ασύρματο σετ μικροφώνου κεφαλής	LD SYSTEMS/U305 BPH	38
14	Rackmount Kit for U300 δέκτες	LD SYSTEMS/U300 RK	76

A/A	ΠΕΡΙΓΡΑΦΗ	ΤΕΜ	ΤΙΜΗ ΜΟΝΑΔΟΣ (€)	ΣΥΝΟΛΟ (€)
1	Προμήθεια και εγκατάσταση ηχητικού εξοπλισμού 39 αίθουσες και αμφιθέατρα του Πανεπιστημίου Δυτικής Αττικής	1	282.258,06 €	282.258,06 €
ΣΥΝΟΛΟ ΧΩΡΙΣ Φ.Π.Α.:				282.258,06 €
Φ.Π.Α 24%:				67.741,94 €
ΣΥΝΟΛΟ:				350.000,00 €



Ευχαριστούμε για την προτίμηση που δείχνετε για τις υπηρεσίες της Εταιρείας μας.
Για οποιαδήποτε επιπλέον πληροφορία είμαστε στην διάθεση σας.

ΠΕΡΙΣΤΕΡΙ, 07-11-2022

Με εκτίμηση

ΔΟΜΕΣ 101 ΜΟΝ. ΑΕ

ΔΟΜΕΣ 101 ΜΟΝ. Α.Ε.

ΚΑΤΑΣΚΕΥΑΣΤΙΚΗ ΕΤΑΙΡΕΙΑ

ΜΗΛΕΑΣ 4 ΠΕΡΙΣΤΕΡΙ, 12137

ΑΦΜ: 801881462 – ΔΟΥ: ΠΕΡΙΣΤΕΡΙΟΥ

A/A	ΠΕΡΙΓΡΑΦΗ	ΑΠΑΙΤΗΣΗ	ΣΥΜΜΟΡΦΩΣΗ	ΑΠΑΝΤΗΣΗ/ ΠΑΡΑΠΟΜΠΗ (έγγραφο & σελίδα)
1	Ηχείο τύπου SC1	Να δηλωθεί μοντέλο και κατασκευαστής		
1.1	Ηχείο τύπου Ηχοστήλης	ΝΑΙ		
1.2	Μονάδες οδήγησης $\geq 6 \times 3,5"$	ΝΑΙ		
1.3	Ισχύς $\geq 200W$	ΝΑΙ		
1.4	Ονομαστική Σύνθετη αντίσταση $6 / 24 \text{ Ohms}$	ΝΑΙ		
1.5	Εύρος Απόκρισης Συχνότητας $\geq 100\text{Hz} - 17\text{kHz} (-10\text{dB})$	ΝΑΙ		
1.6	Μέγιστη πίεση $\geq 115\text{dBspl}$	ΝΑΙ		
1.7	Οριζόντια κατευθυντικότητα 160°	ΝΑΙ		
1.8	Να περιλαμβάνει επίτοιχη βάση στήριξης	ΝΑΙ		
1.9	Εγγύηση κατασκευαστή ≥ 2 ετών	ΝΑΙ		
2	Ηχείο τύπου SC2	Να δηλωθεί μοντέλο και κατασκευαστής		
2.1	Ηχείο τύπου Ηχοστήλης	ΝΑΙ		
2.2	Μονάδες οδήγησης $\geq 9 \times 3,5"$	ΝΑΙ		
2.3	Ισχύς $\geq 350W$	ΝΑΙ		
2.4	Ονομαστική Σύνθετη αντίσταση $4 / 36 \text{ Ohms}$	ΝΑΙ		
2.5	Εύρος Απόκρισης Συχνότητας $\geq 100\text{Hz} - 17\text{kHz} (-10\text{dB})$	ΝΑΙ		
2.6	Μέγιστη πίεση $\geq 117\text{dBspl}$	ΝΑΙ		
2.7	Οριζόντια κατευθυντικότητα 160°	ΝΑΙ		
2.8	Να περιλαμβάνει επίτοιχη βάση στήριξης	ΝΑΙ		
2.9	Εγγύηση κατασκευαστή ≥ 2 ετών	ΝΑΙ		
3	Τελικός Ενισχυτής τύπου AMP	Να δηλωθεί μοντέλο και κατασκευαστής		
3.1	Ισχύς καναλιών $\geq 2 \times 650\text{WRMS}/8\Omega, 2 \times 1300\text{WRMS}/4\Omega.$	ΝΑΙ		
3.2	Δυνατότητα λειτουργίας $8\Omega, 4\Omega, 2\Omega$	ΝΑΙ		
3.3	Ενσωματωμένο DSP με FIR Filters, Audio Limiters, Output delay per channel, PEQ per channel, Load impedance	ΝΑΙ		
3.4	Τελικός ενισχυτής τάξης H	ΝΑΙ		
3.5	Απόκριση Συχνότητας $10\text{Hz}-21\text{kHz} \leq \pm 1\text{dB}$	ΝΑΙ		
3.6	Παραμόρφωση THD($900W/4\Omega$) $< 0.05\%$	ΝΑΙ		
3.7	Λόγος σήματος προς θόρυβο(A-weighted, max. out Power @ 8Ω) $> 107\text{dB}$	ΝΑΙ		
3.8	Voltage Gain (Ref. 1 KHz) 32dB	ΝΑΙ		

A/A	ΠΕΡΙΓΡΑΦΗ	ΑΠΑΙΤΗΣΗ	ΣΥΜΜΟΡΦΩΣΗ	ΑΠΑΝΤΗΣΗ/ ΠΑΡΑΠΟΜΠΗ (έγγραφο & σελίδα)
3.9	Ελεγχόμενος και εποπτευόμενος μέσω λογισμικού που να παρέχεται από τον κατασκευαστή	ΝΑΙ		
3.10	Ύψος ≤ 2U	ΝΑΙ		
3.11	Βάρος <18 Kg	ΝΑΙ		
3.12	Εγγύηση κατασκευαστή ≥ 3 ετών	ΝΑΙ		
4	Προενισχυτής Μικροφώνου 2 καναλιών	Να δηλωθεί μοντέλο και κατασκευαστής		
4.1	Αναλογική υλοποίηση με λυχνία κενού	ΕΠΙΘΥΜΗΤΟ		
4.2	Δυνατότητα προενίσχυσης σήματος mic ή line επιλεγόμενο με διακόπτη	ΝΑΙ		
4.3	Ενσωματωμένος ισοσταθμιστής 20Hz-20KHz full parametric.	ΝΑΙ		
4.4	Ενσωματωμένο ρυθμιζόμενο υπερυπερατό φίλτρο 12dB	ΝΑΙ		
4.5	Phantom power 48V, soft-mute	ΝΑΙ		
4.6	Αναστροφή πολικότητας με διακόπτη	ΝΑΙ		
4.7	Ένδειξη στάθμης εξόδου με 12 LED ανά κανάλι	ΝΑΙ		
4.8	2 αναλογικές εισοδοί XLR + TRS 1/4"	ΝΑΙ		
4.9	2 αναλογικές έξοδοι XLR + TRS 1/4"	ΝΑΙ		
4.10	Απόκριση συχνότητας ≥15Hz-40KHz	ΝΑΙ		
4.11	Λόγος σήματος προς θόρυβο 22Hz-22KHz> 90dBu	ΝΑΙ		
4.12	Παραμόρφωση THD< 0.05%	ΝΑΙ		
4.13	Crosstalk < 86dB, 22Hz-22KHz	ΝΑΙ		
4.14	Ύψος ≤ 1U	ΝΑΙ		
4.15	Βάρος <3 Kg	ΝΑΙ		
4.16	Εγγύηση κατασκευαστή ≥ 2 ετών	ΝΑΙ		
5	Μίκτης 8 εισόδων 2 εξόδων	Να δηλωθεί μοντέλο και κατασκευαστής		
5.1	Δυνατότητα προενίσχυσης σήματος mic ή line επιλεγόμενο με διακόπτη	ΝΑΙ		
5.2	8 εισοδοί mono balanced / 6 εισοδοί stereo unbalanced	ΝΑΙ		
5.3	2 αναλογικές έξοδοι balanced	ΝΑΙ		
5.4	Δυνατότητα λειτουργίας priority	ΝΑΙ		
5.5	Ρύθμιση τόνου Low-High στις εξόδους	ΝΑΙ		
5.6	Ρύθμιση & Ένδειξη στάθμης εισόδων / εξόδων	ΝΑΙ		
5.7	Απόκριση συχνότητας 20 Hz to 20 kHz, +0.5 / -2 dB	ΝΑΙ		
5.8	Λόγος σήματος προς θόρυβο >95 dBA	ΝΑΙ		
5.9	Παραμόρφωση THD< 0.5%	ΝΑΙ		

A/A	ΠΕΡΙΓΡΑΦΗ	ΑΠΑΙΤΗΣΗ	ΣΥΜΜΟΡΦΩΣΗ	ΑΠΑΝΤΗΣΗ/ ΠΑΡΑΠΟΜΠΗ (έγγραφο & σελίδα)
5.10	Crosstalk < 60dB	ΝΑΙ		
5.11	Ύψος ≤ 1U	ΝΑΙ		
5.12	Βάρος <2,5 Kg	ΝΑΙ		
5.13	Εγγύηση κατασκευαστή ≥ 2 ετών	ΝΑΙ		
6	Κάρτα ήχου 2 καναλιών	Να δηλωθεί μοντέλο και κατασκευαστής		
6.1	Δυνατότητα προενίσχυσης σήματος mic/line/instrument επιλεγόμενο με διακόπτη	ΝΑΙ		
6.2	Phantom power 48V	ΝΑΙ		
6.3	Ρύθμιση & Ένδειξη στάθμης εισόδων	ΝΑΙ		
6.4	Ρύθμιση στάθμης Εξόδου	ΝΑΙ		
6.5	2 είσοδοι XLR/TRS combo connector	ΝΑΙ		
6.6	2 έξοδοι TRS 1/4"	ΝΑΙ		
6.7	Σύνδεση για σύνδεση ήχου με Η/Υ μέσω USB 2.0, type B	ΝΑΙ		
6.8	Απόκριση συχνότητας 20 Hz - 40 kHz, 0 / -3dB	ΝΑΙ		
6.9	Λόγος σήματος προς θόρυβο 110 dB, A-weighted	ΝΑΙ		
6.10	Υποστηριζόμενη δειγματοληψία 44.1 / 48 / 88.2 / 96 / 176.4 / 192 kHz	ΝΑΙ		
6.11	Ύψος ≤ 1U	ΝΑΙ		
6.12	Βάρος <1 Kg	ΝΑΙ		
6.13	Εγγύηση κατασκευαστή ≥ 2 ετών	ΝΑΙ		
7	Δέκτης ασύρματου μικροφώνου τύπος A	Να δηλωθεί μοντέλο και κατασκευαστής		
7.1	Δέκτης ασύρματου μικροφώνου diversity με οθόνη LCD	ΝΑΙ		
7.2	Περιοχή συχνότητας λειτουργίας RF 488-524MHz	ΝΑΙ		
7.3	Τύπος ταλαντωτή Phase-locked loop (PLL)	ΝΑΙ		
7.4	Σάρωση συχνότητας για επιλογή ανοιχτών συχνοτήτων	ΝΑΙ		
7.5	Λειτουργία συγχρονισμού μεταξύ πομπού-δέκτη	ΝΑΙ		
7.6	Εύρος ζώνης συντονισμού 36 MHz	ΝΑΙ		
7.7	Ενδείξεις οθόνης: Group, κανάλι, συχνότητα, κεραία A/B, επίπεδο μπαταρίας πομπού, κατάσταση πομπού, εξασθένιση επιπέδου εξόδου, στάθμη AF, RF.	ΝΑΙ		
7.8	Λειτουργίες ελέγχου squelch, ευαισθησία και εξασθένιση πομπού, ισχύς RF πομπού, Ένταση και επίπεδο στάθμης δέκτη, φωτεινότητα οθόνης επαναφορά συστήματος.	ΝΑΙ		

A/A	ΠΕΡΙΓΡΑΦΗ	ΑΠΑΙΤΗΣΗ	ΣΥΜΜΟΡΦΩΣΗ	ΑΠΑΝΤΗΣΗ/ ΠΑΡΑΠΟΜΠΗ (έγγραφο & σελίδα)
7.9	Έξοδος XLR balanced / TS 1/4 unbalanced, MIC/Line	NAI		
7.10	Απόκριση συχνότητας 65 Hz - 16 kHz	NAI		
7.11	Λόγος σήματος προς θόρυβο 100 dB, A-weighted	NAI		
7.12	Ύψος ≤ 1U	NAI		
7.13	Βάρος <1.5 Kg	NAI		
7.14	Εγγύηση κατασκευαστή ≥ 3 ετών	NAI		
8	Πομπός χειρός ασύρματου μικροφώνου τύπος A	Να δηλωθεί μοντέλο και κατασκευαστής		
8.1	Να είναι του ίδιου κατασκευαστή με τον δέκτη	NAI		
8.2	Περιοχή συχνότητας λειτουργίας RF 488-524MHz	NAI		
8.3	Μεταλλικό περίβλημα με οθόνη LCD	NAI		
8.4	Ισχύς πομπού 10mW/50mW επιλεγόμενη	NAI		
8.5	Λειτουργία συγχρονισμού μεταξύ πομπού-δέκτη	NAI		
8.6	Εύρος ζώνης συντονισμού 36 MHz	NAI		
8.7	Λειτουργίες ελέγχου: Έναρξη, σίγαση, group, κανάλι, συχνότητα, ρύθμιση ευαισθησίας, ισχύς RF, auto off.	NAI		
8.8	Σταθερότητα RF: <±10kHz@Fc	NAI		
8.9	Μετατόπιση συχνότητας διαμόρφωσης: Απόκλιση ευρείας ζώνης FM ±48 kHz	NAI		
8.10	Δυνατότητα εναλλαγής μικροφωνικής κεφαλής	NAI		
8.11	Να προσφερθεί με δυναμική μικροφωνική κεφαλή με τα παρακάτω χαρακτηριστικά: Πολικό διάγραμμα super-καρδιοειδές Απόκριση συχνότητας ≥ 40Hz-17KHz Μέγιστη στάθμη ≥ 134 dB SPL	NAI		
8.12	Βάρος < 400gr.	NAI		
8.13	Εγγύηση κατασκευαστή ≥ 3 ετών	NAI		
9	Πομπός τσέπης ασύρματου μικροφώνου τύπος A	Να δηλωθεί μοντέλο και κατασκευαστής		
9.1	Να είναι του ίδιου κατασκευαστή με τον δέκτη	NAI		
9.2	Περιοχή συχνότητας λειτουργίας RF 488-524MHz	NAI		
9.3	Μεταλλικό περίβλημα με οθόνη LCD	NAI		
9.4	Ισχύς πομπού 10mW/50mW επιλεγόμενη	NAI		
9.5	Λειτουργία συγχρονισμού μεταξύ πομπού-δέκτη	NAI		
9.6	Εύρος ζώνης συντονισμού 36 MHz	NAI		

A/A	ΠΕΡΙΓΡΑΦΗ	ΑΠΑΙΤΗΣΗ	ΣΥΜΜΟΡΦΩΣΗ	ΑΠΑΝΤΗΣΗ/ ΠΑΡΑΠΟΜΠΗ (έγγραφο & σελίδα)
9.7	Λειτουργίες ελέγχου: Έναρξη, σίγαση, group, κανάλι, συχνότητα, ρύθμιση ευαισθησίας, ισχύς RF, auto off.	NAI		
9.8	Σταθερότητα RF: $\pm 10\text{kHz}@F_c$	NAI		
9.9	Μετατόπιση συχνότητας διαμόρφωσης: Απόκλιση ευρείας ζώνης FM $\pm 48\text{ kHz}$	NAI		
9.10	Συνδετήρας εισόδου μικροφώνου 4-pin mini plug	NAI		
9.11	Να προσφερθεί με πυκνωτικό μικρόφωνο κεφαλής με τα παρακάτω χαρακτηριστικά: Πολικό διάγραμμα παντοκατευθυντικό Απόκριση συχνότητας $\geq 65\text{Hz}-15\text{KHz}$ Μέγιστη στάθμη $\geq 129\text{ dB SPL}$	NAI		
9.12	Βάρος <math>< 200\text{gr}</math>.	NAI		
9.13	Εγγύηση κατασκευαστή ≥ 3 ετών	NAI		
10	Δέκτης ασύρματου μικροφώνου τύπος B	Να δηλωθεί μοντέλο και κατασκευαστής		
10.1	Δέκτης ασύρματου μικροφώνου diversity	NAI		
10.2	Περιοχή συχνότητας λειτουργίας RF 470-490MHz	NAI		
10.3	Λειτουργία συγχρονισμού μεταξύ πομπού-δέκτη	NAI		
10.4	Επιλέξιμα κανάλια ≥ 12			
10.5	Κέρδος κεραίας $\geq 2\text{dBi}$			
10.6	Περιορισμός θορύβου Squelsh, fixed level			
10.7	Δυνατότητα επιλογής και ένδειξη καναλιού συντονισμού, ρύθμιση και ένδειξη στάθμης, ένδειξη κεραίας A/B	NAI		
10.8	Έξοδος XLR balanced / TS 1/4 unbalanced, MIC/Line	NAI		
10.9	Απόκριση συχνότητας 25 Hz - 16 kHz	NAI		
10.10	Λόγος σήματος προς θόρυβο 104 dB	NAI		
10.11	Ύψος $\leq 1\text{U}$	NAI		
10.12	Βάρος <math>< 0,8\text{ Kg}</math>	NAI		
10.13	Εγγύηση κατασκευαστή ≥ 2 ετών	NAI		
11	Πομπός χειρός ασύρματου μικροφώνου τύπος B	Να δηλωθεί μοντέλο και κατασκευαστής		
11.1	Να είναι του ίδιου κατασκευαστή με τον δέκτη	NAI		
11.2	Περιοχή συχνότητας λειτουργίας RF 470-490MHz	NAI		
11.3	Ισχύς πομπού 10mW	NAI		
11.4	Λειτουργία συγχρονισμού μεταξύ πομπού-δέκτη	NAI		

A/A	ΠΕΡΙΓΡΑΦΗ	ΑΠΑΙΤΗΣΗ	ΣΥΜΜΟΡΦΩΣΗ	ΑΠΑΝΤΗΣΗ/ ΠΑΡΑΠΟΜΠΗ (έγγραφο & σελίδα)
11.5	Δυνατότητα εναλλαγής μικροφωνικής κεφαλής	ΝΑΙ		
11.6	Να προσφερθεί με δυναμική μικροφωνική κεφαλή με τα παρακάτω χαρακτηριστικά: Πολικό διάγραμμα καρδιοειδές Απόκριση συχνότητας $\geq 55\text{Hz}-16\text{KHz}$	ΝΑΙ		
11.7	Βάρος < 250γρ.	ΝΑΙ		
11.8	Εγγύηση κατασκευαστή ≥ 2 ετών	ΝΑΙ		
12	Πομπός τσέπης ασύρματου μικροφώνου	Να δηλωθεί μοντέλο και κατασκευαστής		
12.1	Να είναι του ίδιου κατασκευαστή με τον δέκτη	ΝΑΙ		
12.2	Περιοχή συχνότητας λειτουργίας RF 470-490MHz	ΝΑΙ		
12.3	Ισχύς πομπού 10mW	ΝΑΙ		
12.4	Συνδετήρας εισόδου μικροφώνου 3-pin mini XLR	ΝΑΙ		
12.5	Να προσφερθεί με πυκνωτική μικρόφωνο κεφαλής με τα παρακάτω χαρακτηριστικά: Πολικό διάγραμμα Καρδιοειδές Απόκριση συχνότητας $\geq 20\text{Hz}-20\text{KHz}$	ΝΑΙ		
12.6	Βάρος < 100γρ.	ΝΑΙ		
12.7	Εγγύηση κατασκευαστή ≥ 2 ετών	ΝΑΙ		
13	Επιτραπέζιο μικρόφωνο τύπου gooseneck	Να δηλωθεί μοντέλο και κατασκευαστής		
13.1	Επιτραπέζιο μικρόφωνο με μεταλλική βάση και gooseneck $\geq 18"$	ΝΑΙ		
13.2	Βάση με προγραμματιζόμενο διακόπτη push to talk / push to mute, push on/off με ενδεικτικό λαμπάκι λειτουργίας	ΝΑΙ		
13.3	Να διαθέτει τα παρακάτω πολικά διαγράμματα με διακόπτη επιλογής: παντοκατευθυντικό, καρδιοειδές, υπερκαρδιοειδές και superκαρδιοειδές	ΝΑΙ		
13.4	Να διαθέτει δυνατότητα εισαγωγής ασύρματου δέκτη στην βάση, ώστε να μπορεί να χρησιμοποιηθεί σαν ασύρματο	ΝΑΙ		
13.5	Πυκνωτική μικροφωνική κεφαλή με απόκριση συχνότητας $\geq 60\text{Hz}-18\text{KHz}$	ΝΑΙ		
13.6	Μέγιστη στάθμη ≥ 129 dB SPL	ΝΑΙ		
13.7	Βάρος < 700γρ.	ΝΑΙ		
13.8	Εγγύηση κατασκευαστή ≥ 3 ετών	ΝΑΙ		

A/A	ΠΕΡΙΓΡΑΦΗ	ΑΠΑΙΤΗΣΗ	ΣΥΜΜΟΡΦΩΣΗ	ΑΠΑΝΤΗΣΗ/ ΠΑΡΑΠΟΜΠΗ (έγγραφο & σελίδα)
14	Αναλογικός Μίκτης 8 εισόδων 2 εξόδων	Να δηλωθεί μοντέλο και κατασκευαστής		
14.1	Αναλογικός μίκτης 8/10 mic, 4/3 stereo line εισόδων	ΝΑΙ		
14.2	Left/Right outputs on XLR, electronically balanced and ¼" TRS balanced	ΝΑΙ		
14.3	Max. output level +28 dBu	ΝΑΙ		
14.4	4 stereo sub groups	ΝΑΙ		
14.5	4 aux sends 2 pre-post επιλεγόμενο, 2post	ΝΑΙ		
14.6	Ισοσταθμιστής 3 περιοχών με semi-parametric στην μεσαία περιοχή, compressor και insert στα κανάλια 1-8, 48 V phantom power και 75 Hz low cut	ΝΑΙ		
14.7	Ενσωματωμένο multi effects processor	ΝΑΙ		
14.8	2-Track input and output	ΝΑΙ		
14.9	Ενσωματωμένη USB sound card	ΝΑΙ		
14.10	Να συνοδεύεται με εξοπλισμό ανάρτησης σε rack	ΝΑΙ		
14.11	Βάρος <6 Kg	ΝΑΙ		
14.12	Εγγύηση κατασκευαστή ≥ 2 ετών	ΝΑΙ		
15	Ικρίωμα φιλοξενίας εξοπλισμού τύπου RACK1	Να δηλωθεί μοντέλο και κατασκευαστής		
15.1	Να είναι κατασκευασμένο για επίτοιχη τοποθέτηση, δύο αρθρώσεων (πλάτη-πόρτα), κατάλληλων προδιαγραφών, βάθους 50εκ.	ΝΑΙ		
15.2	Να παραδοθεί συναρμολογημένο με τον απαραίτητο εξοπλισμό και την εσωτερική καλωδίωση μεταξύ των συσκευών	ΝΑΙ		
15.3	Να διαθέτει πολύμπριζο 8 θέσεων, συρτάρι 3U, ράφι & πόρτα με κλειδί.	ΝΑΙ		
15.4	Υψος ≤ 12U	ΝΑΙ		
16	Ικρίωμα φιλοξενίας εξοπλισμού τύπου RACK2	Να δηλωθεί μοντέλο και κατασκευαστής		
16.1	Να είναι κατασκευασμένο για επιδαπέδια τοποθέτηση, κατάλληλων προδιαγραφών, βάθους 50εκ.	ΝΑΙ		
16.2	Να παραδοθεί συναρμολογημένο με τον απαραίτητο εξοπλισμό και την εσωτερική καλωδίωση μεταξύ των συσκευών	ΝΑΙ		
16.3	Να διαθέτει πολύμπριζο 8 θέσεων, συρτάρι 3U, ράφι & πόρτα με κλειδί.	ΝΑΙ		
16.4	Υψος ≤ 24U	ΝΑΙ		

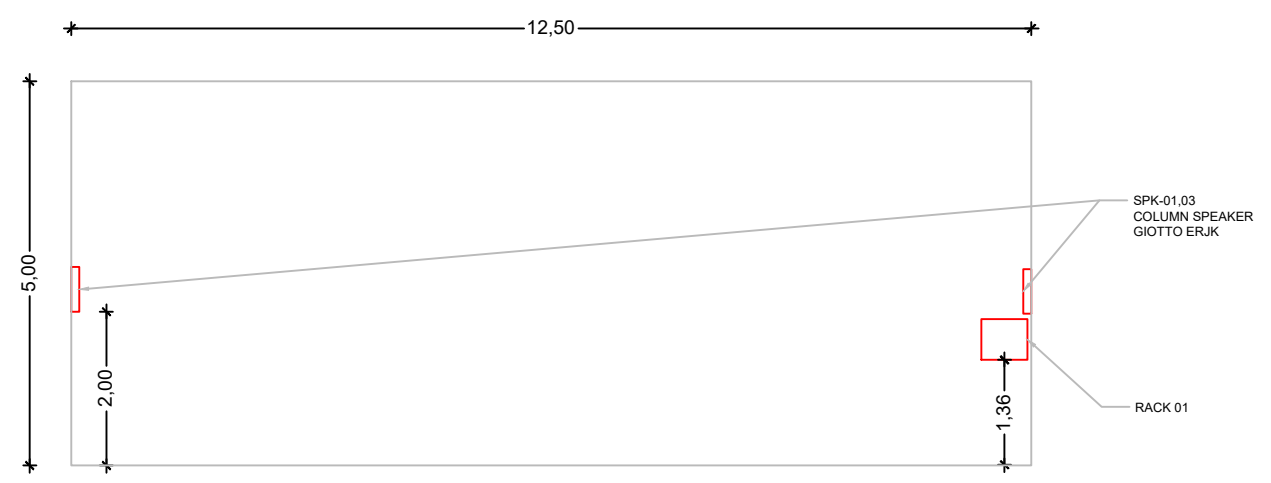
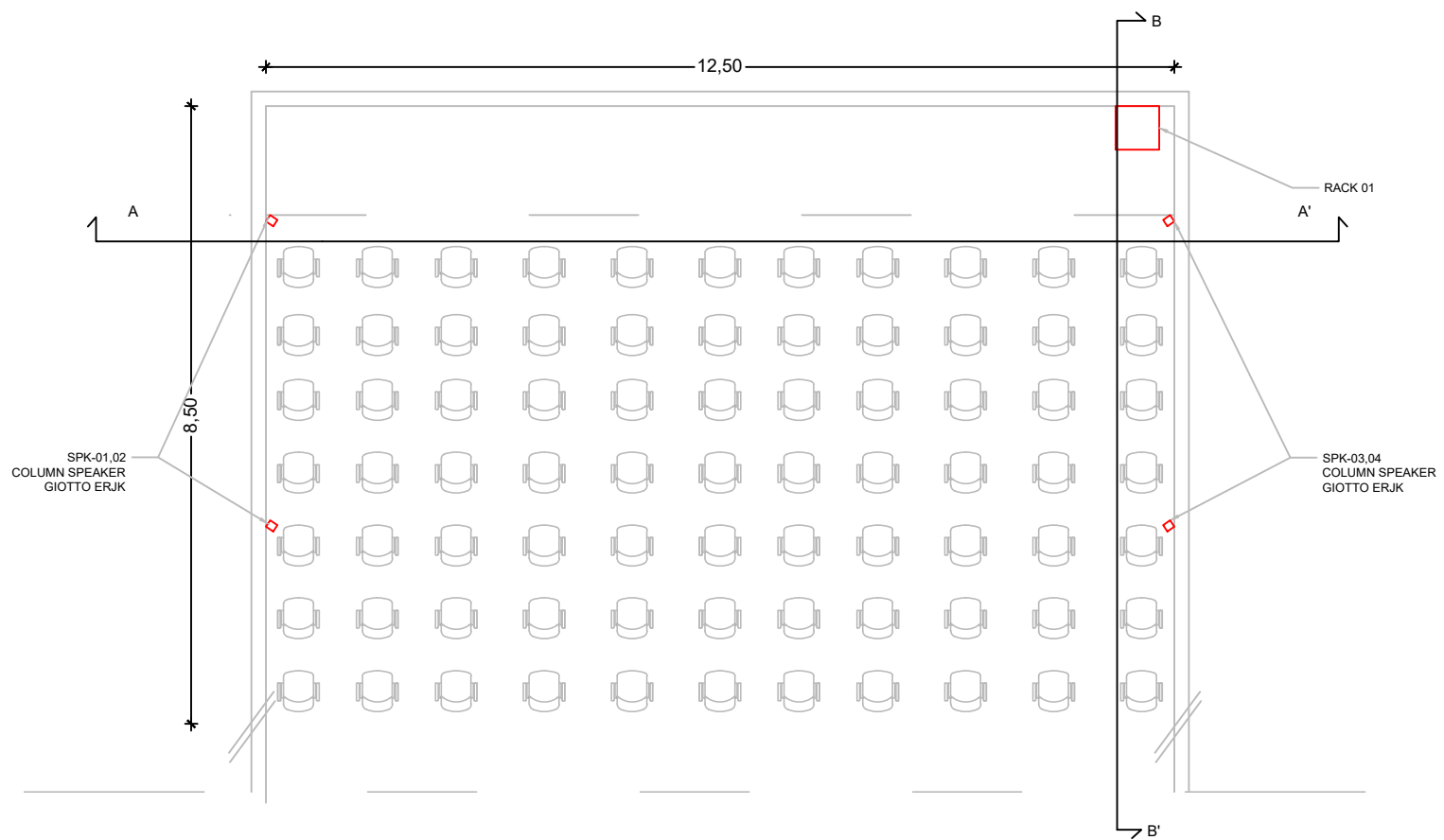

ΤΟΜΗ Α-Α'

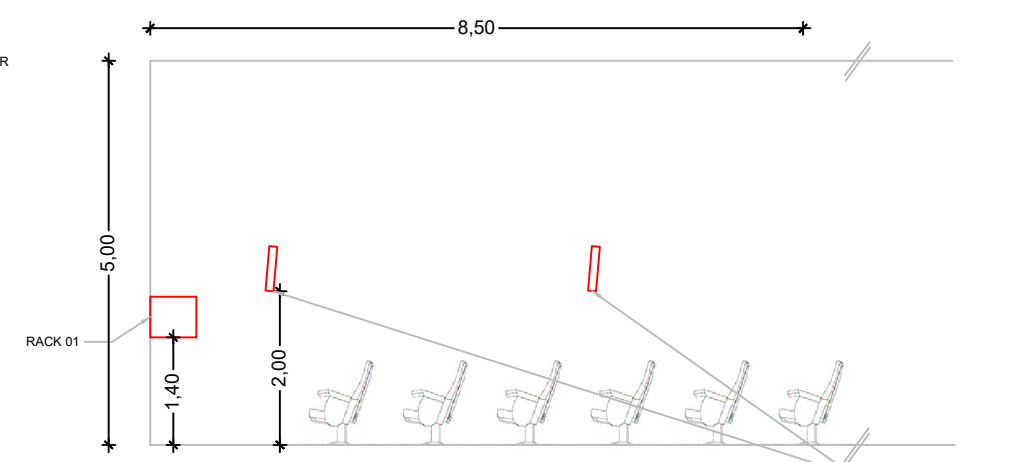

ΤΟΜΗ Β-Β'

10					
9					
8					
7					
6					
5					
4					
3					
2					
1					
0					
REV.No	DATE	INIT.	CHK.	APP.	DESCRIPTION

ΕΡΓΟΔΟΤΗΣ	ΑΧΙΟΝ	ΔΙΑΧΕΙΡΙΣΗ ΕΡΓΟΥ	Status
ΕΡΓΟ	ΑΙΘΟΥΣΕΣ ΠΑΔΑ	ΔΙΕΥΘΥΝΣΗ ΕΡΓΟΥ	Signature
ΕΞΕΙΔΙΚΕΥΜΕΝΟΣ ΥΠΕΡΓΟΛΑΒΟΣ	Δερβενίων 31 & Ποσειδώνος, 14451 Μεταμόρφωση Αττικής Τηλ.: 211 300 9200 Email: info@omikron.gr	ΑΝΑΔΟΧΟΣ	Date

ΤΙΤΛΟΣ ΣΧΕΔΙΟΥ	
ΚΑΤΟΨΗ ΑΙΘΟΥΣΑΣ Β 218	
ΑΡΙΘΜΟΣ ΣΧΕΔΙΟΥ	ΚΛΙΜΑΚΑ NTS (A3)
AV 01	ΗΜΕΡΟΜΗΝΙΑ 07/11/2022

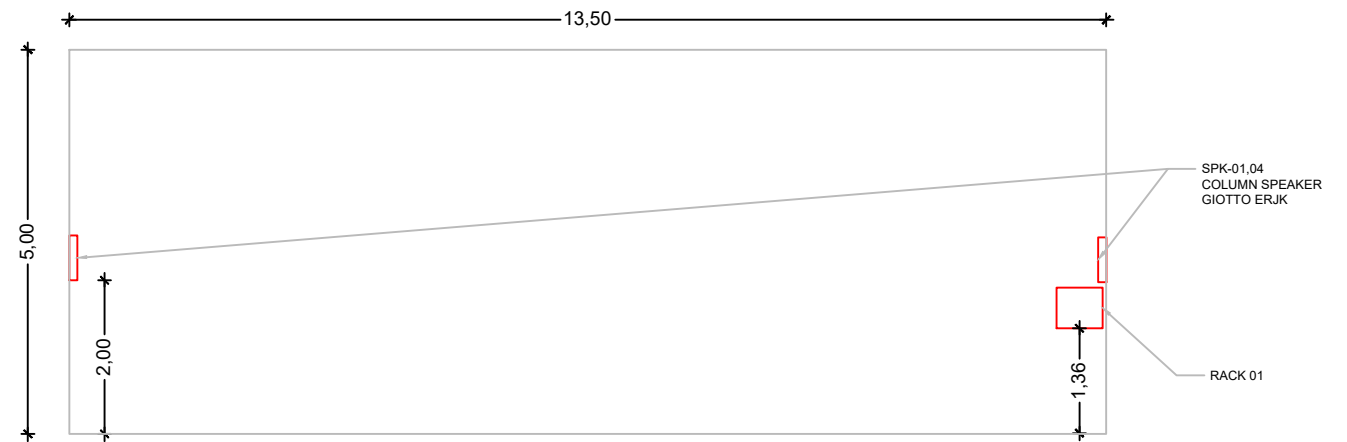
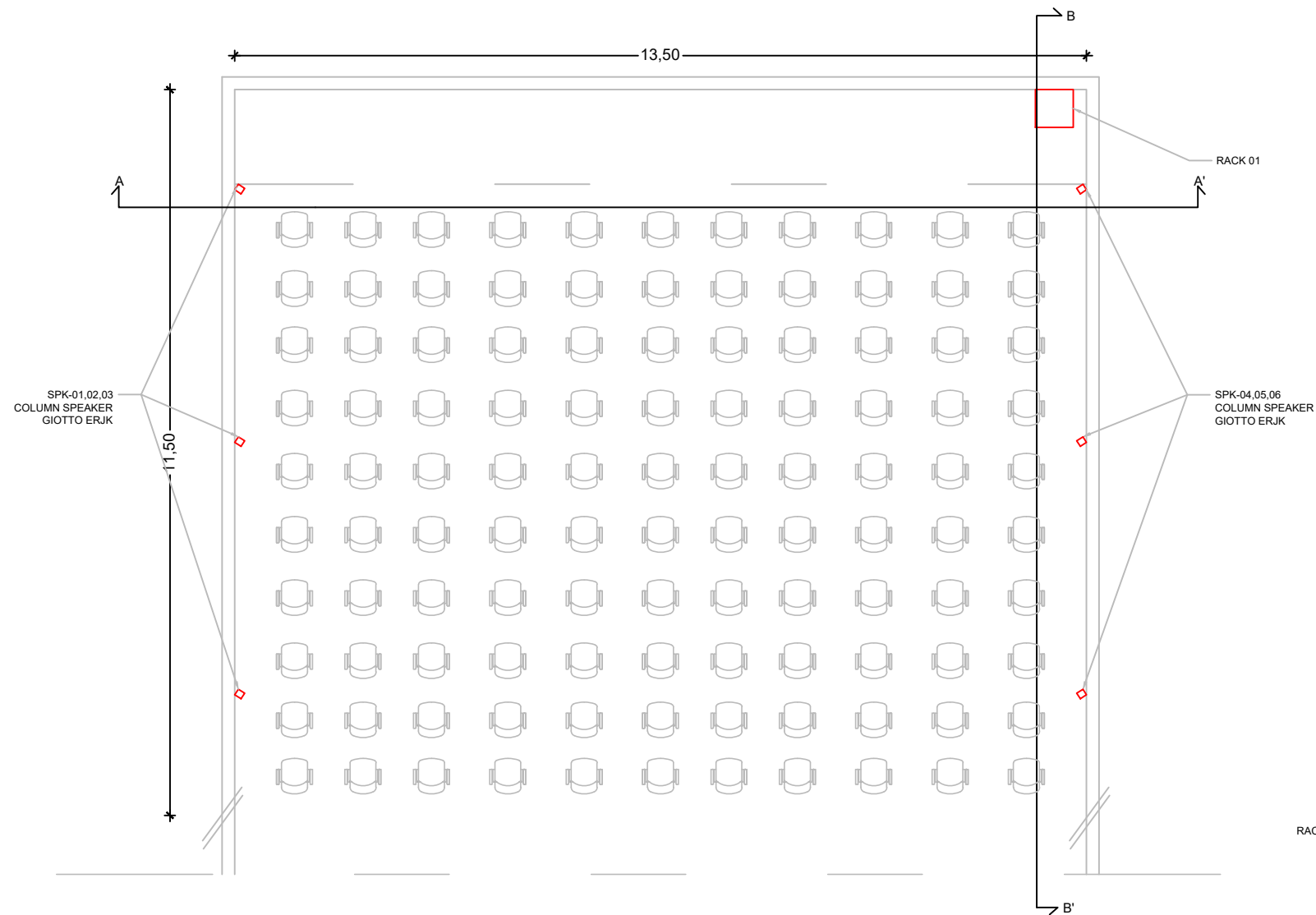

TOMH A-A'

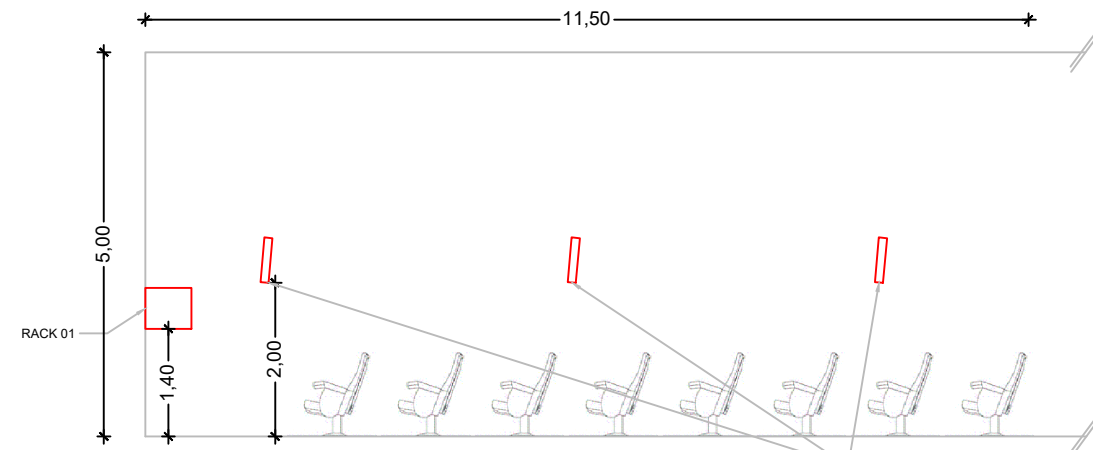

TOMH B-B'

10					
9					
8					
7					
6					
5					
4					
3					
2					
1					
0					
REV.No	DATE	INIT.	CHK.	APP.	DESCRIPTION

ΕΡΓΟΔΟΤΗΣ	ΑΧΙΟΝ	ΔΙΑΧΕΙΡΙΣΗ ΕΡΓΟΥ
ΕΡΓΟ	ΑΙΘΟΥΣΕΣ ΠΑΔΑ	ΔΙΕΥΘΥΝΣΗ ΕΡΓΟΥ
ΕΞΕΙΔΙΚΕΥΜΕΝΟΣ ΥΠΕΡΓΟΛΑΒΟΣ	Δερβενίων 31 & Ποσειδώνος, 14451 Μεταμόρφωση Αττικής Τηλ.: 211 300 9200 Email: info@omikron.gr	ΑΝΑΔΟΧΟΣ



Status	
Signature	
Date	

ΤΙΤΛΟΣ ΣΧΕΔΙΟΥ	ΚΑΤΟΨΗ ΑΙΘΟΥΣΑΣ Α011
ΑΡΙΘΜΟΣ ΣΧΕΔΙΟΥ	AV 01

ΚΛΙΜΑΚΑ	NTS (A3)
ΗΜΕΡΟΜΗΝΙΑ	07/11/2022

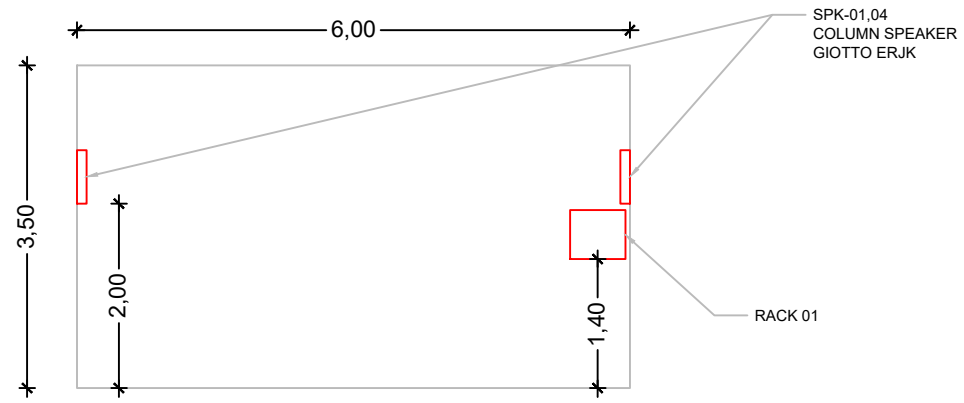
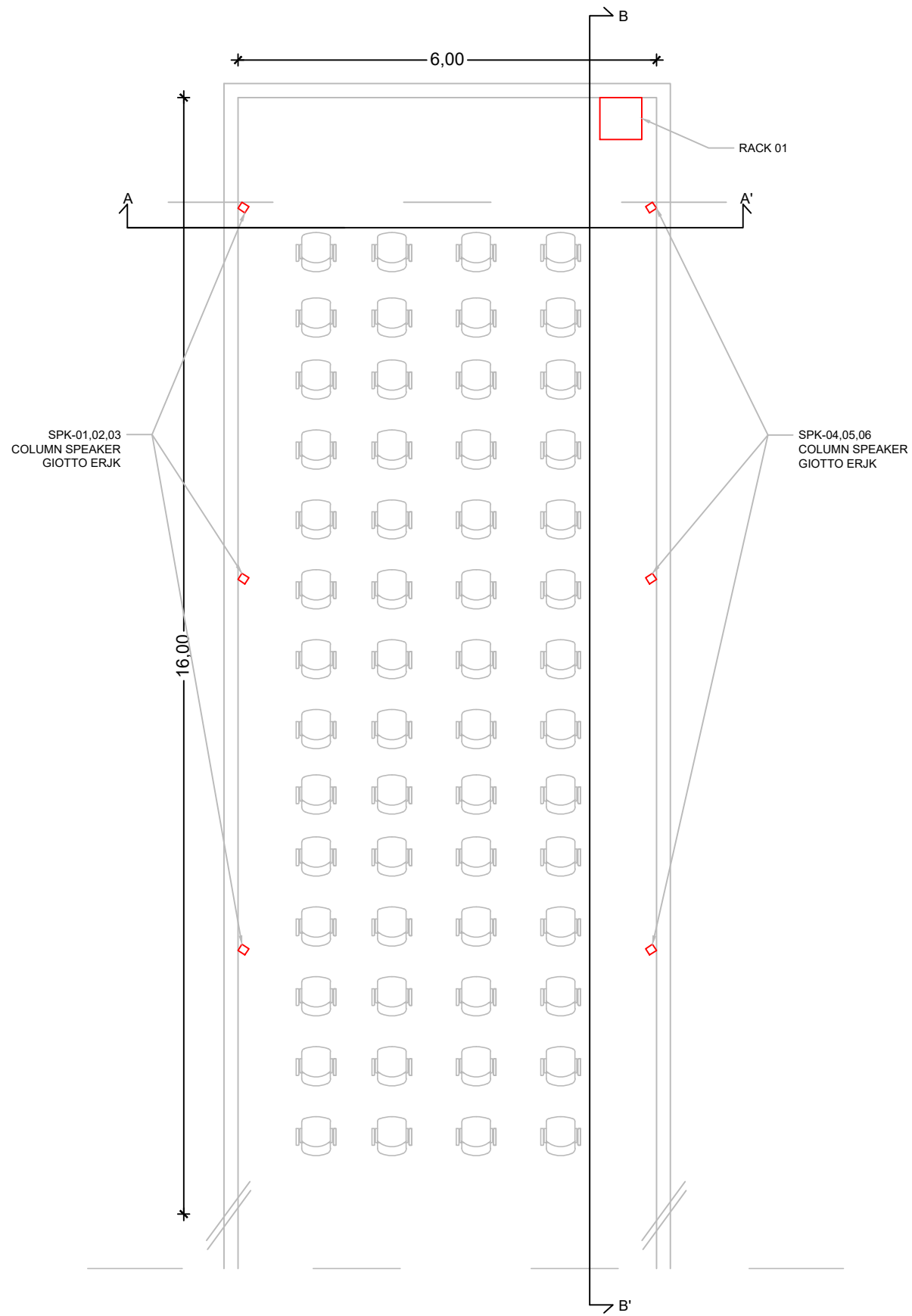

TOMH A-A'

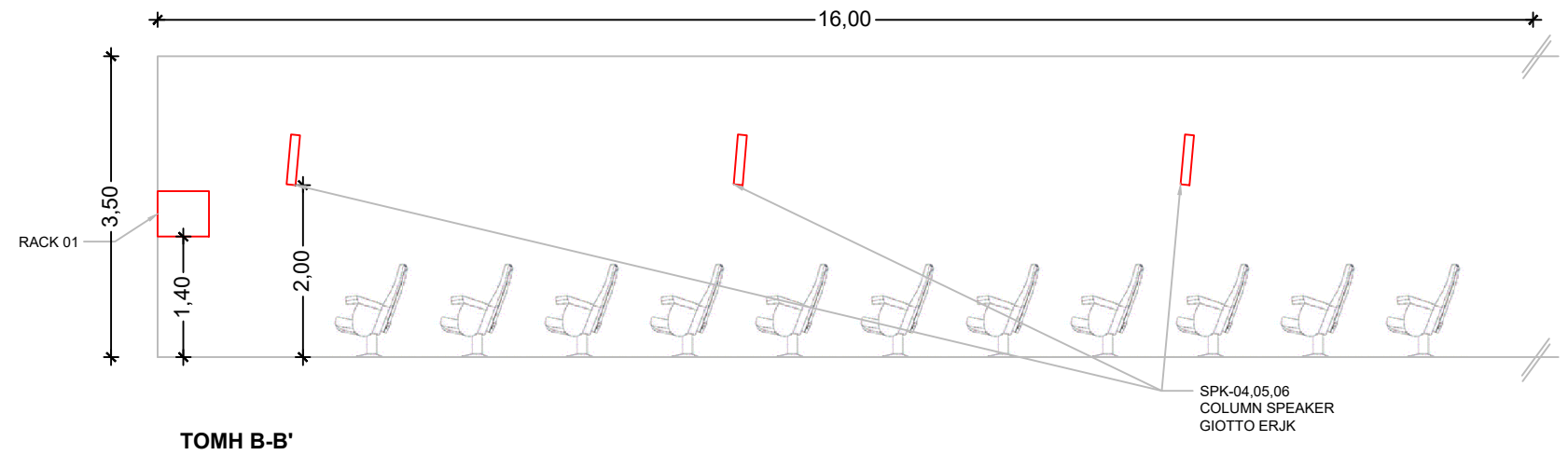

TOMH B-B'

10					
9					
8					
7					
6					
5					
4					
3					
2					
1					
0					
REV.No	DATE	INIT.	CHK.	APP.	DESCRIPTION

ΕΡΓΟΔΟΤΗΣ
ΑΧΙΟΝ

ΕΡΓΟ
ΑΙΘΟΥΣΕΣ ΠΑΔΑ

ΕΞΕΙΔΙΚΕΥΜΕΝΟΣ ΥΠΕΡΓΟΛΑΒΟΣ
Omikron Electronics
Δερβενίων 31 & Ποσειδώνος, 14451
Μεταμόρφωση Αττικής
Τηλ.: 211 300 9200
Email: info@omikron.gr

ΔΙΑΧΕΙΡΙΣΗ ΕΡΓΟΥ
Status

ΔΙΕΥΘΥΝΣΗ ΕΡΓΟΥ
Signature

ΑΝΑΔΟΧΟΣ
Date

ΤΙΤΛΟΣ ΣΧΕΔΙΟΥ
ΚΑΤΟΨΗ ΑΙΘΟΥΣΑΣ Β 007

ΑΡΙΘΜΟΣ ΣΧΕΔΙΟΥ
AV 01

ΚΛΙΜΑΚΑ NTS (A3)

ΗΜΕΡΟΜΗΝΙΑ 07/11/2022

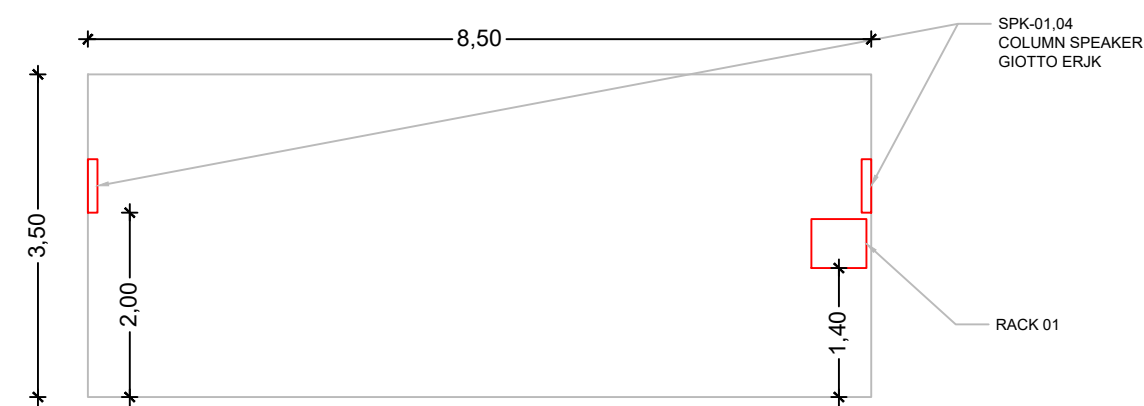
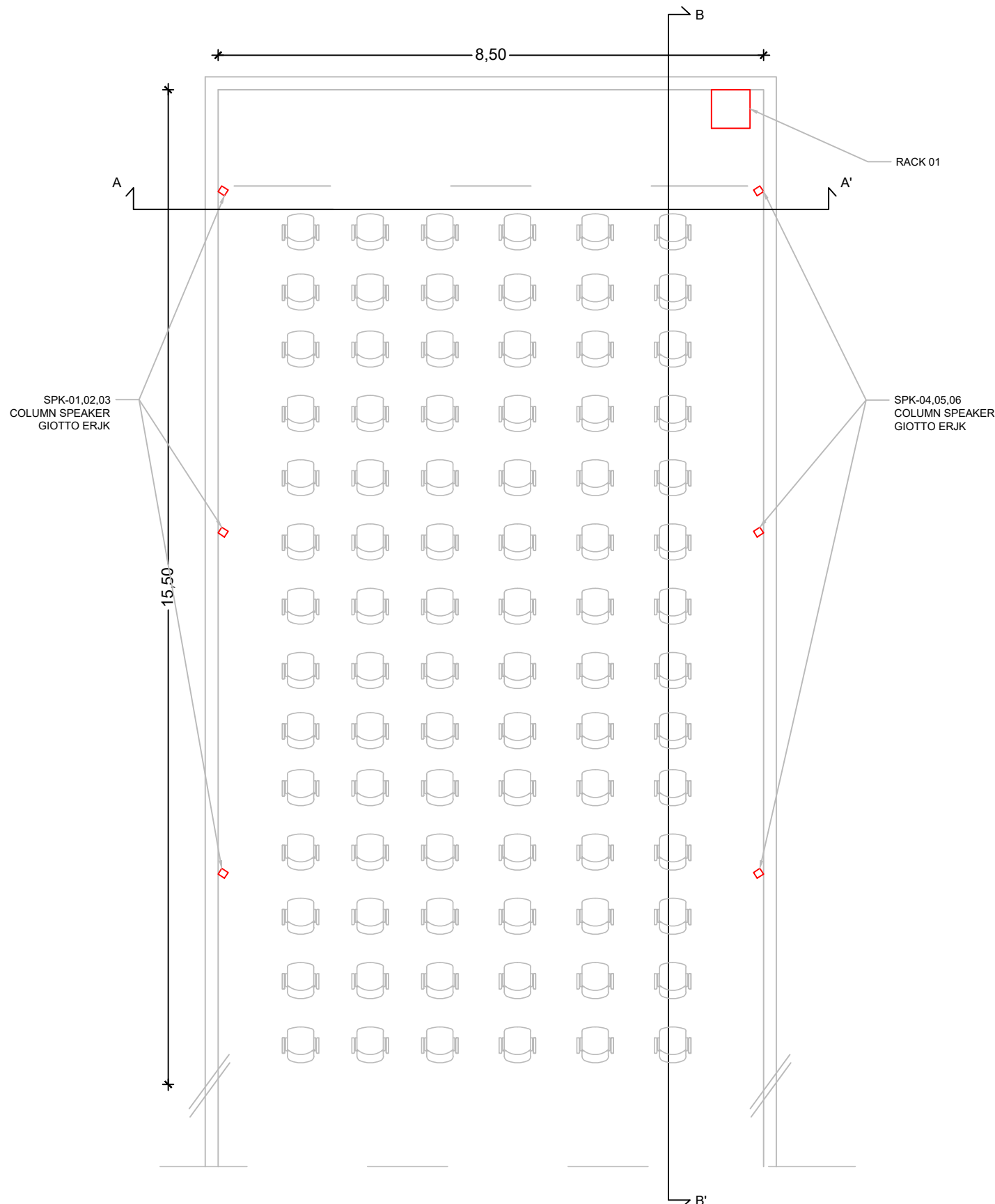

ΤΟΜΗ Α-Α'

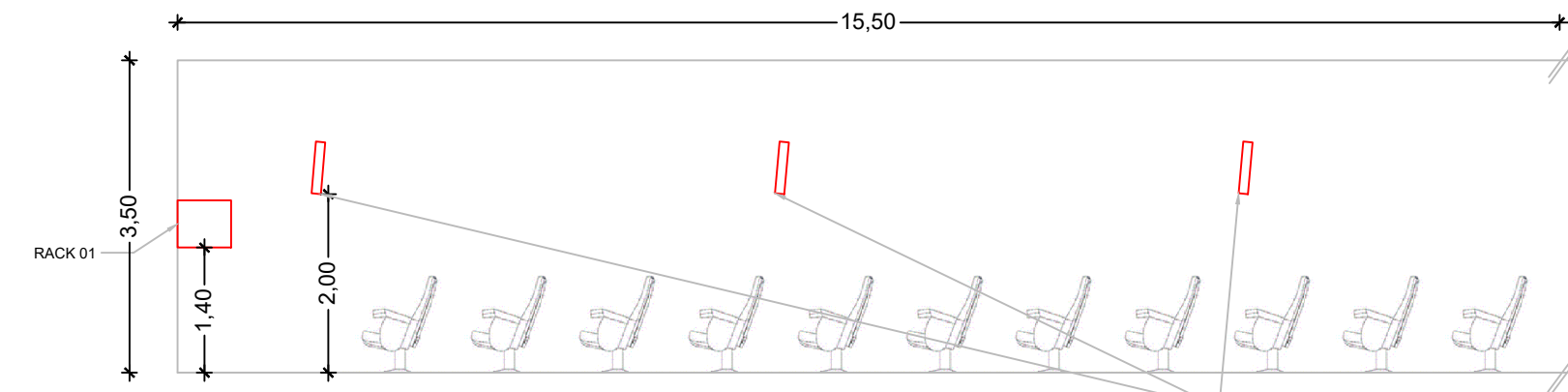

ΤΟΜΗ Β-Β'

10						ΕΡΓΟΔΟΤΗΣ	ΑΧΙΟΝ	ΔΙΑΧΕΙΡΙΣΗ ΕΡΓΟΥ	Status	ΤΙΤΛΟΣ ΣΧΕΔΙΟΥ	
9										ΚΑΤΟΨΗ ΑΙΘΟΥΣΑΣ Δ 207	
8										ΑΡΙΘΜΟΣ ΣΧΕΔΙΟΥ	
7						ΕΡΓΟ	ΑΙΘΟΥΣΕΣ ΠΑΔΑ	ΔΙΕΥΘΥΝΣΗ ΕΡΓΟΥ	Signature	ΚΛΙΜΑΚΑ	NTS (A3)
6										ΗΜΕΡΟΜΗΝΙΑ 07/11/2022	
5						ΕΞΕΙΔΙΚΕΥΜΕΝΟΣ ΥΠΕΡΓΟΛΑΒΟΣ	Δερβενίων 31 & Ποσειδώνος, 14451 Μεταμόρφωση Αττικής Τηλ.: 211 300 9200 Email: info@omikron.gr	ΑΝΑΔΟΧΟΣ	Date	AV 01	
4											
3											
2											
1											
0											
REV.No	DATE	INIT.	CHK.	APP.	DESCRIPTION						

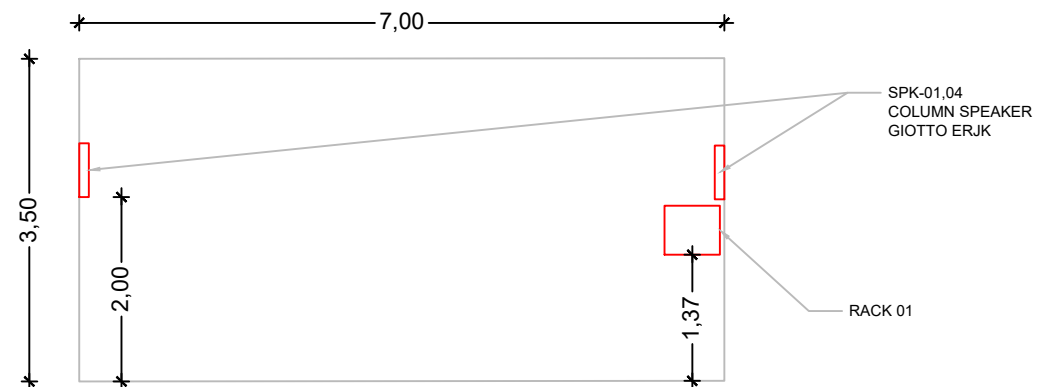
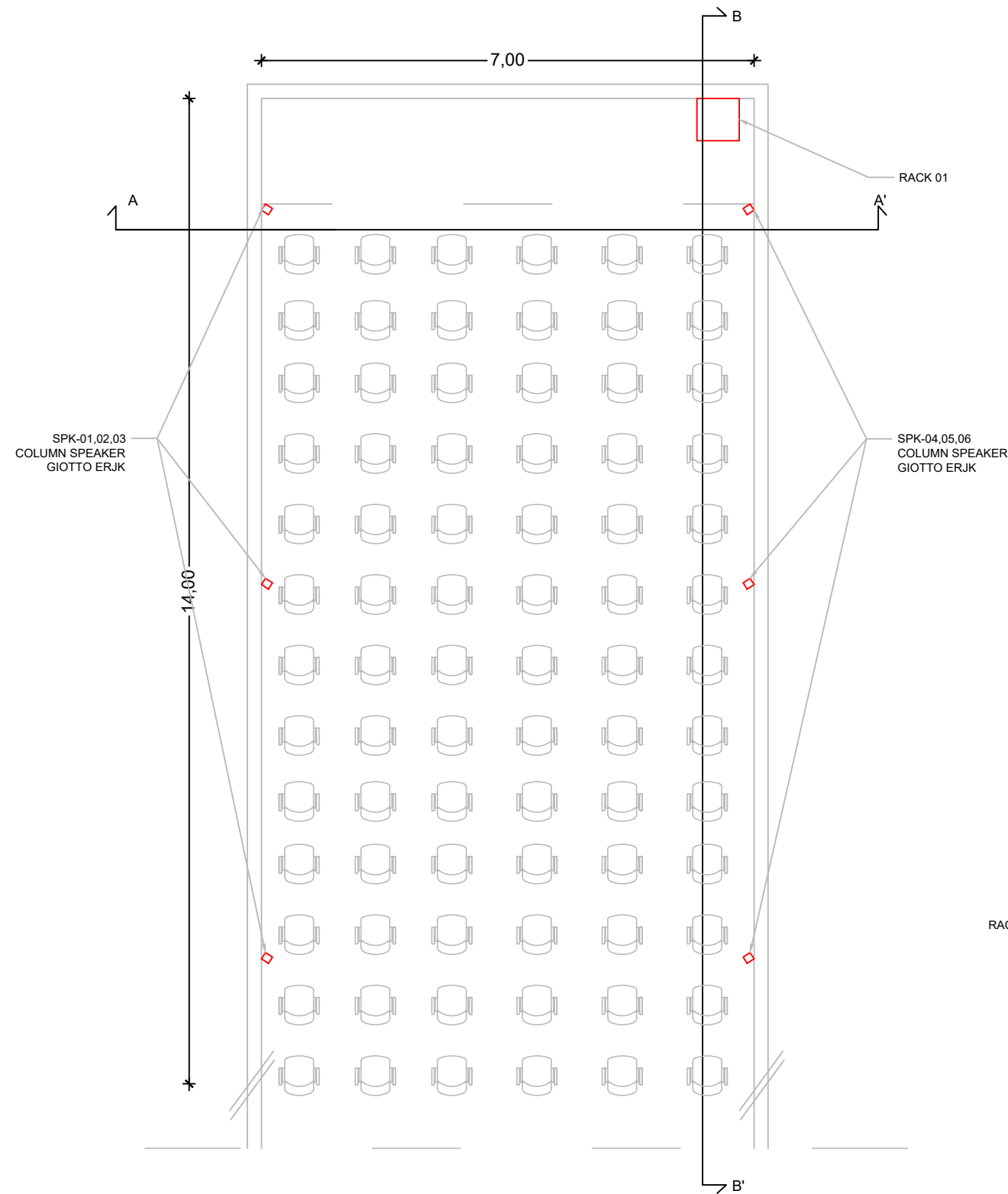

TOMH A-A'

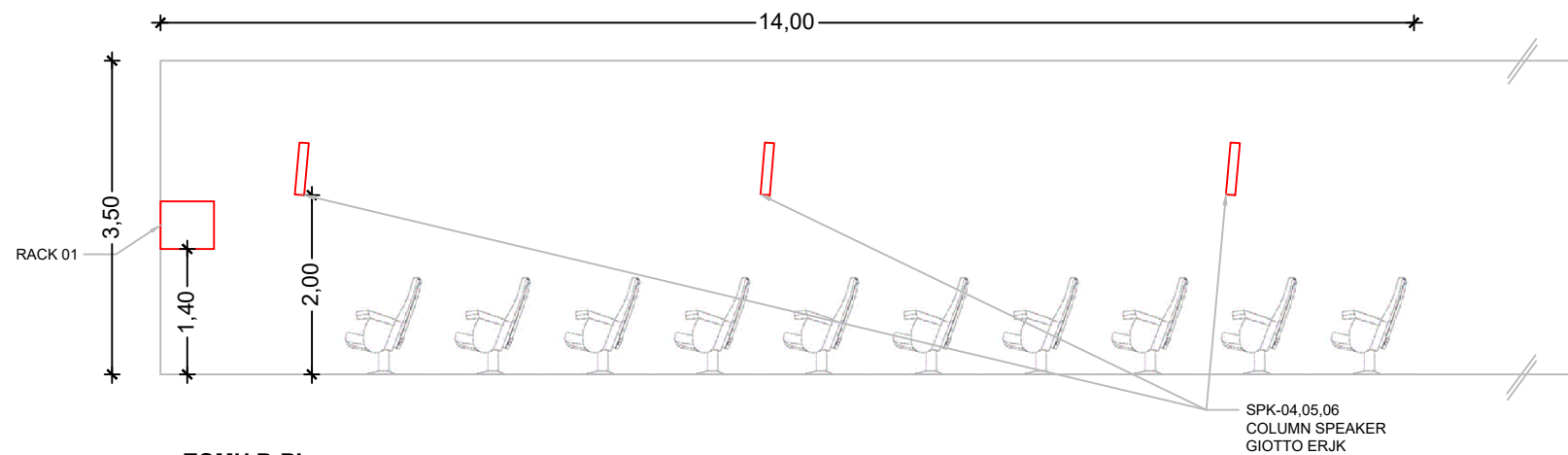

TOMH B-B'

10					
9					
8					
7					
6					
5					
4					
3					
2					
1					
0					
REV.No	DATE	INIT.	CHK.	APP.	DESCRIPTION

ΕΡΓΟΔΟΤΗΣ
ΑΧΙΟΝ

ΕΡΓΟ
ΑΙΘΟΥΣΕΣ ΠΑΔΑ

ΕΞΕΙΔΙΚΕΥΜΕΝΟΣ ΥΠΕΡΓΟΛΑΒΟΣ
Omikron Electronics
Δερβενίων 31 & Ποσειδώνος, 14451
Μεταμόρφωση Αττικής
Τηλ.: 211 300 9200
Email: info@omikron.gr

ΔΙΑΧΕΙΡΙΣΗ ΕΡΓΟΥ
Status

ΔΙΕΥΘΥΝΣΗ ΕΡΓΟΥ
Signature

ΑΝΑΔΟΧΟΣ
Date

ΤΙΤΛΟΣ ΣΧΕΔΙΟΥ
**ΚΑΤΟΨΗ ΑΙΘΟΥΣΑΣ
K6 101**

ΑΡΙΘΜΟΣ ΣΧΕΔΙΟΥ
AV 01

ΚΛΙΜΑΚΑ NTS (A3)

ΗΜΕΡΟΜΗΝΙΑ 07/11/2022

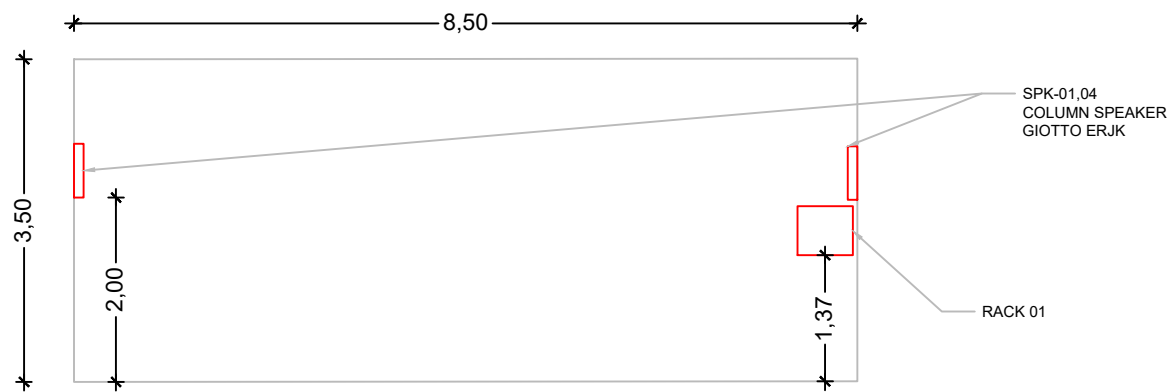
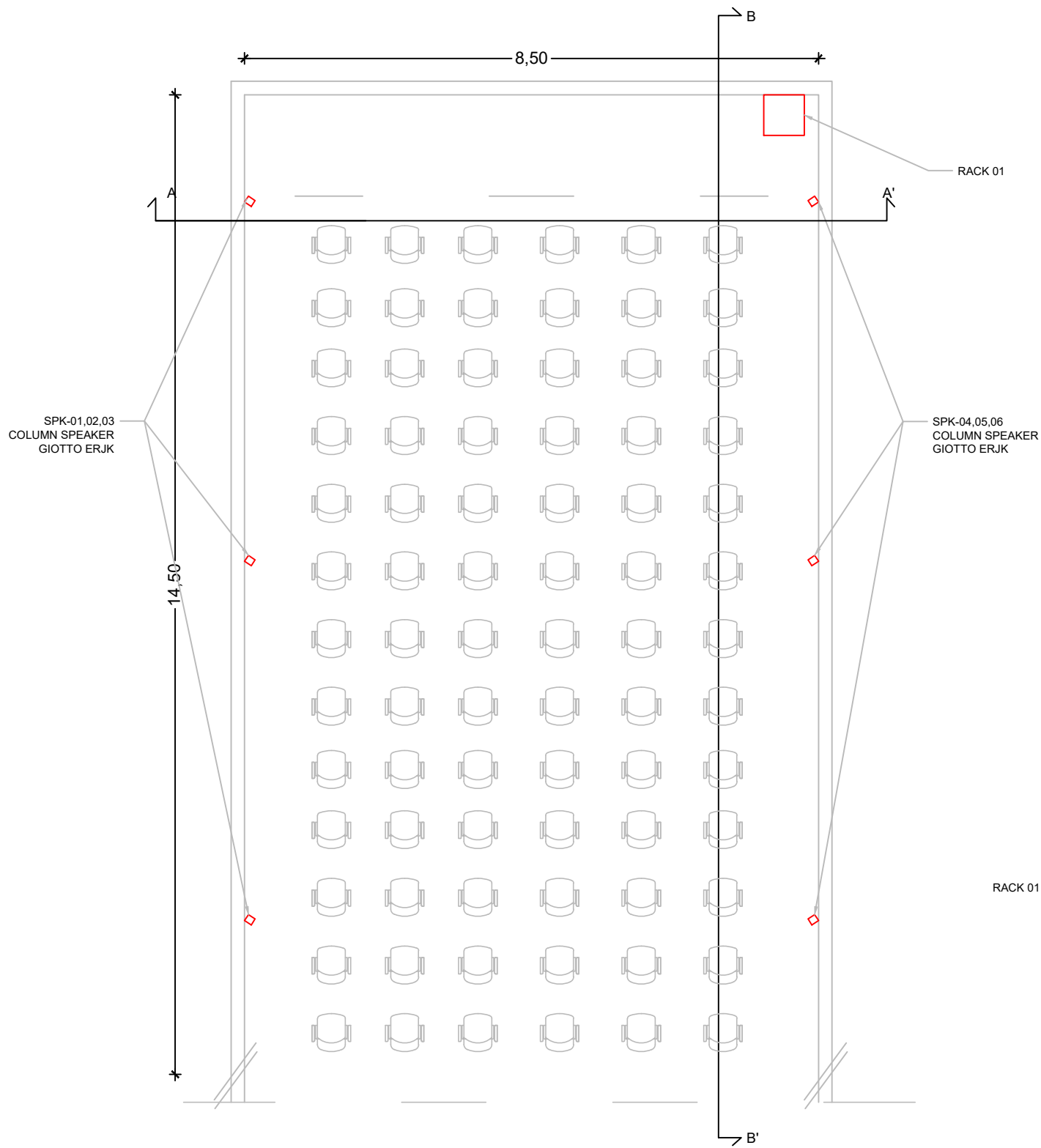

TOMH A-A'

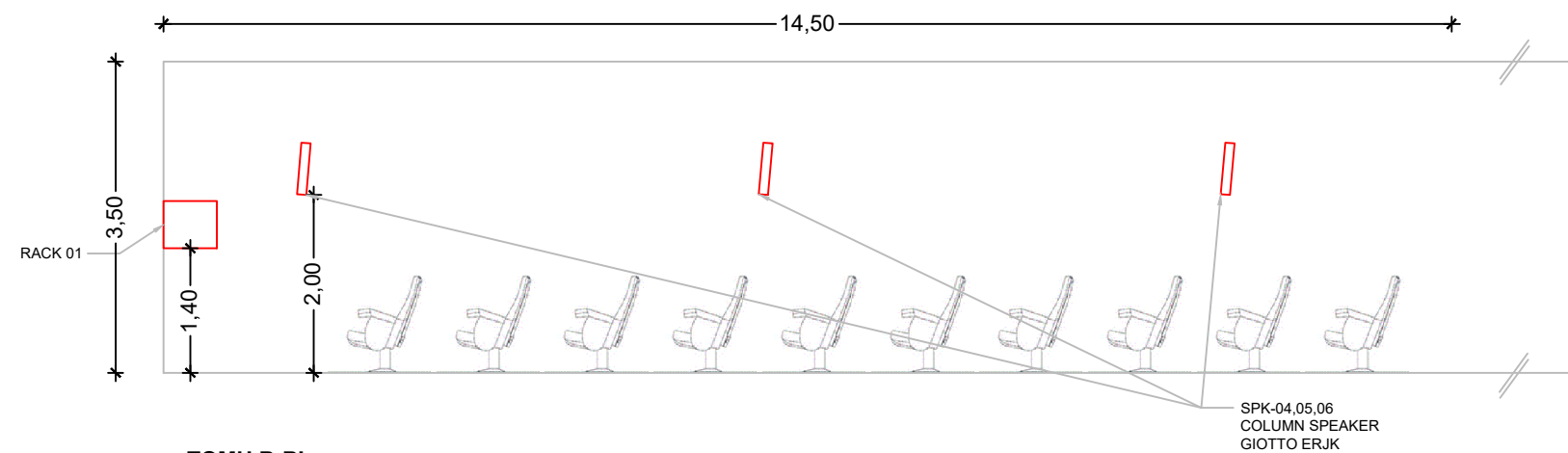

TOMH B-B'

10					
9					
8					
7					
6					
5					
4					
3					
2					
1					
0					
REV.No	DATE	INIT.	CHK.	APP.	DESCRIPTION

ΕΡΓΟΔΟΤΗΣ	ΑΧΙΟΝ
ΕΡΓΟ	ΑΙΘΟΥΣΕΣ ΠΑΔΑ
ΕΞΕΙΔΙΚΕΥΜΕΝΟΣ ΥΠΕΡΓΟΛΑΒΟΣ	Δερβενίων 31 & Ποσειδώνος, 14451 Μεταμόρφωση Αττικής Τηλ.: 211 300 9200 Email: info@omikron.gr

ΔΙΑΧΕΙΡΙΣΗ ΕΡΓΟΥ	Status
ΔΙΕΥΘΥΝΣΗ ΕΡΓΟΥ	Signature
ΑΝΑΔΟΧΟΣ	Date

ΤΙΤΛΟΣ ΣΧΕΔΙΟΥ	ΚΑΤΟΨΗ ΑΙΘΟΥΣΑΣ Κ10 115
ΑΡΙΘΜΟΣ ΣΧΕΔΙΟΥ	AV 01

ΚΛΙΜΑΚΑ	NTS (A3)
ΗΜΕΡΟΜΗΝΙΑ	07/11/2022

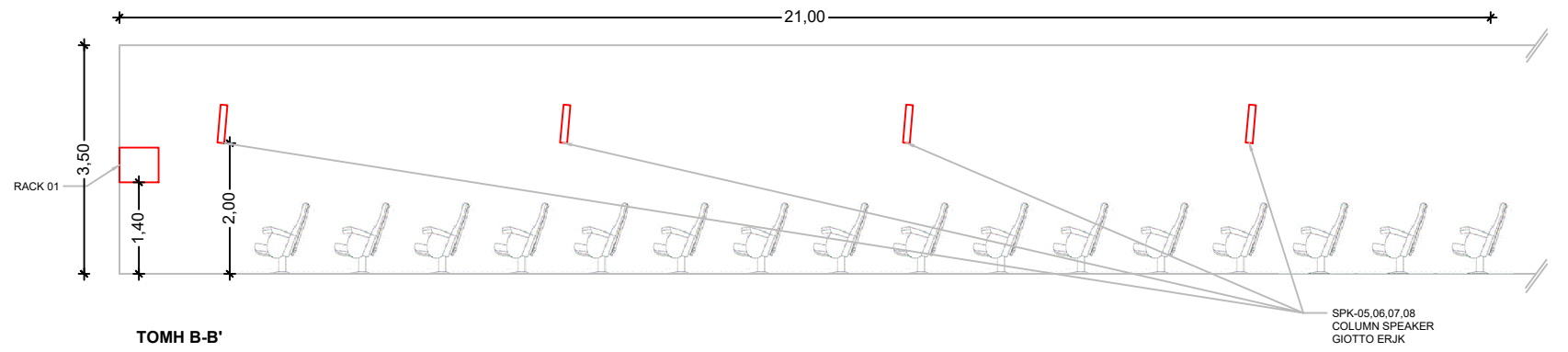
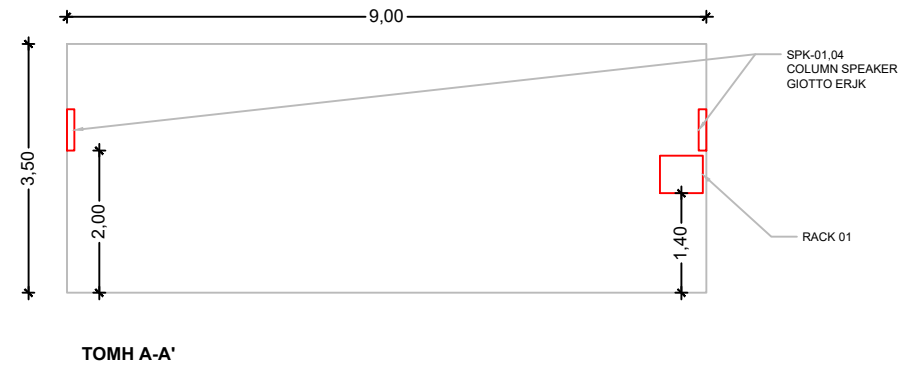
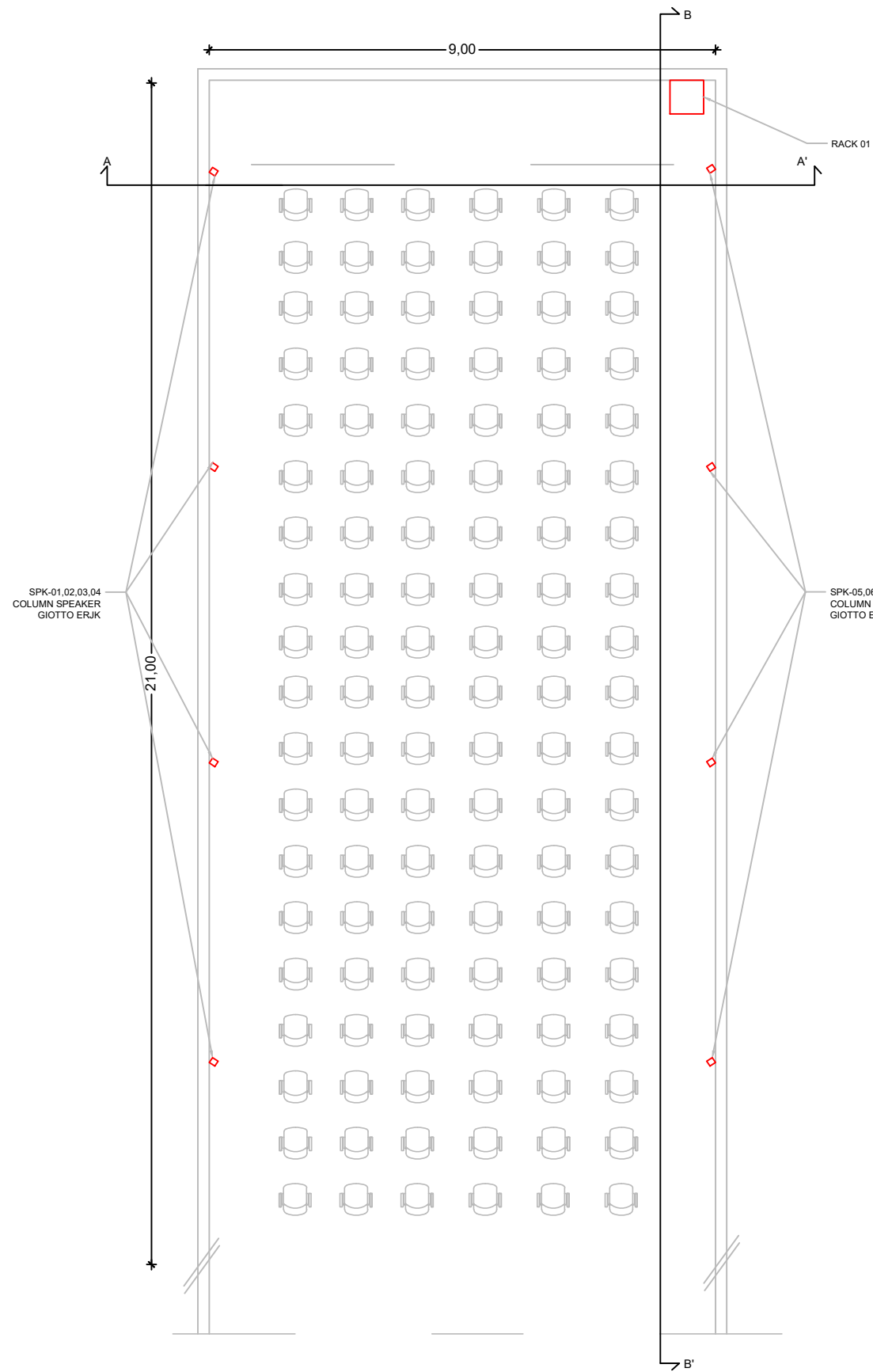

10					
9					
8					
7					
6					
5					
4					
3					
2					
1					
0					
REV.No	DATE	INIT.	CHK.	APP.	DESCRIPTION

ΕΡΓΟΔΟΤΗΣ	ΑΧΙΟΝ
ΕΡΓΟ	ΑΙΘΟΥΣΕΣ ΠΑΔΑ
ΕΞΕΙΔΙΚΕΥΜΕΝΟΣ ΥΠΕΡΓΟΛΑΒΟΣ	Δερβενίων 31 & Ποσειδώνος, 14451 Μεταμόρφωση Αττικής Τηλ.: 211 300 9200 Email: info@omikron.gr



ΔΙΑΧΕΙΡΙΣΗ ΕΡΓΟΥ	Status
ΔΙΕΥΘΥΝΣΗ ΕΡΓΟΥ	Signature
ΑΝΑΔΟΧΟΣ	Date

ΤΙΤΛΟΣ ΣΧΕΔΙΟΥ	ΚΑΤΟΨΗ ΑΙΘΟΥΣΑΣ Ε 012-013
ΑΡΙΘΜΟΣ ΣΧΕΔΙΟΥ	AV 01

ΚΛΙΜΑΚΑ	NTS (A3)
ΗΜΕΡΟΜΗΝΙΑ	07/11/2022

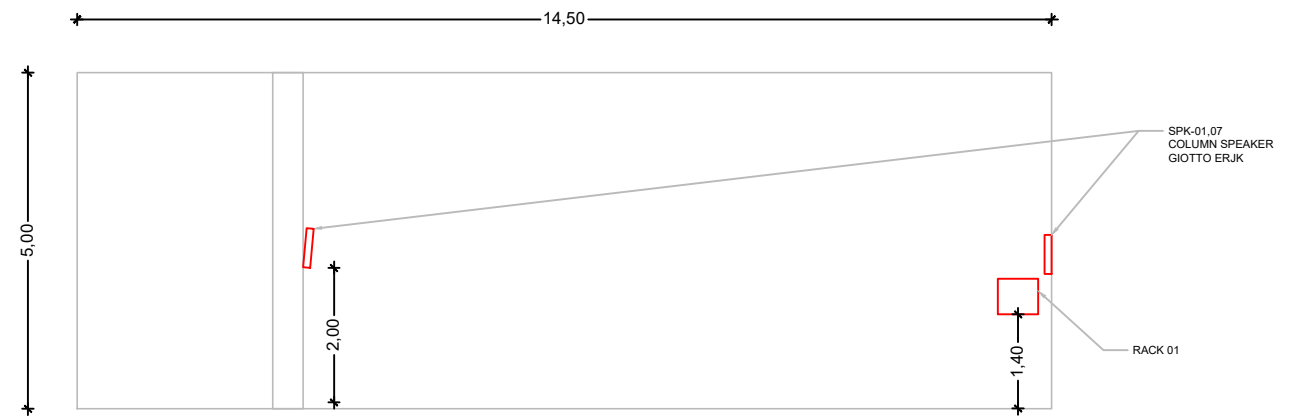
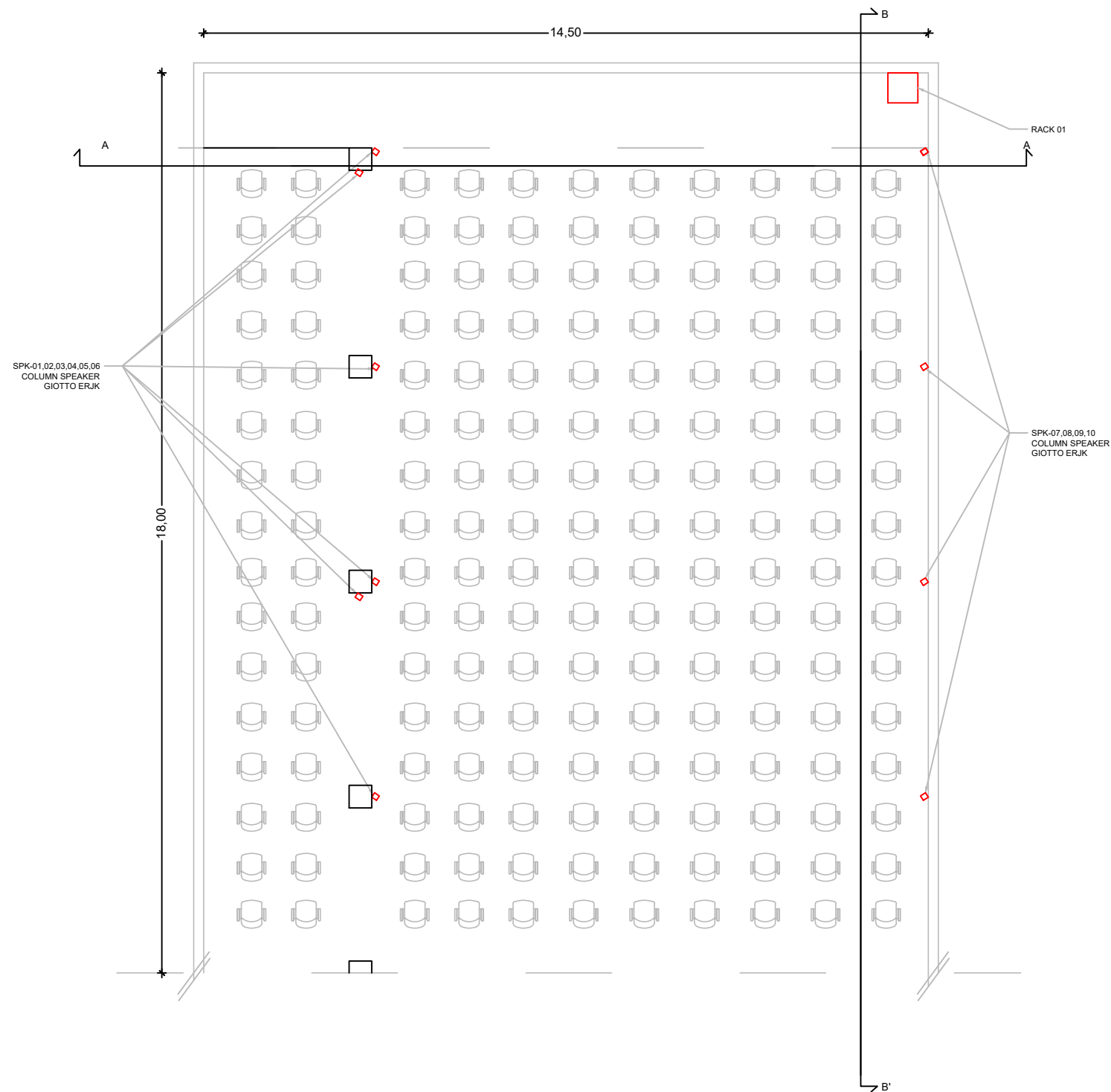

TOMH A-A'

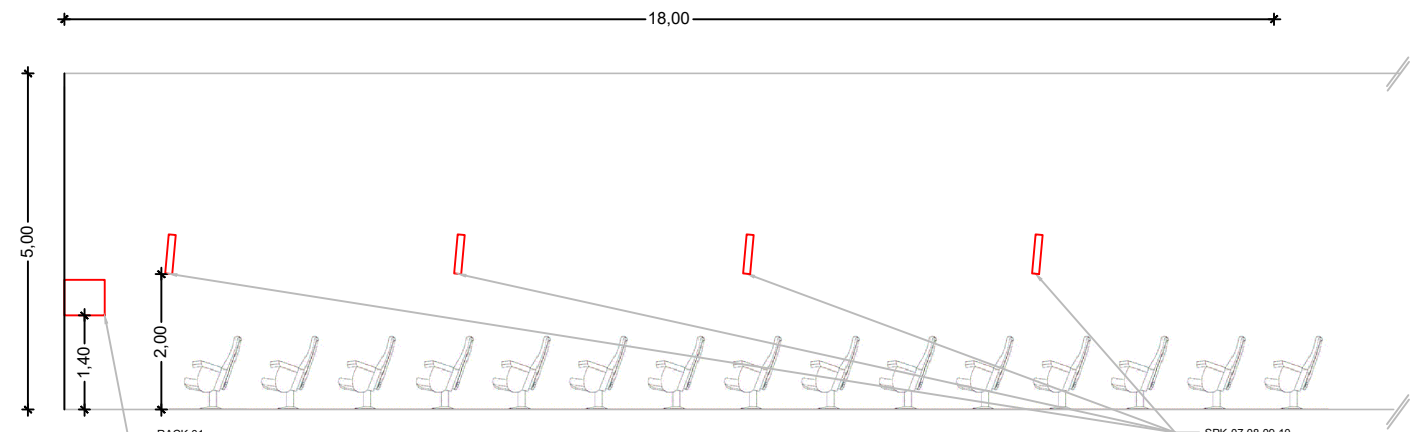

TOMH B-B'

10					
9					
8					
7					
6					
5					
4					
3					
2					
1					
0					
REV.No	DATE	INIT.	CHK.	APP.	DESCRIPTION

ΕΡΓΟΔΟΤΗΣ	ΑΧΙΟΝ	ΔΙΑΧΕΙΡΙΣΗ ΕΡΓΟΥ
ΕΡΓΟ	ΑΙΘΟΥΣΕΣ ΠΑΔΑ	ΔΙΕΥΘΥΝΣΗ ΕΡΓΟΥ
ΕΞΕΙΔΙΚΕΥΜΕΝΟΣ ΥΠΕΡΓΟΛΑΒΟΣ	Δερβενίων 31 & Ποσειδώνος, 14451 Μεταμόρφωση Αττικής Τηλ.: 211 300 9200 Email: info@omikron.gr	ΑΝΑΔΟΧΟΣ



Status	
Signature	
Date	

ΤΙΤΛΟΣ ΣΧΕΔΙΟΥ	ΚΑΤΟΨΗ ΑΜΦΙΘΕΑΤΡΟΥ ΑΙΘΟΥΣΑΣ Α1 ΕΚΔΗΛ.
ΑΡΙΘΜΟΣ ΣΧΕΔΙΟΥ	AV 02
ΚΛΙΜΑΚΑ	NTS (A3)
ΗΜΕΡΟΜΗΝΙΑ	09/11/2022

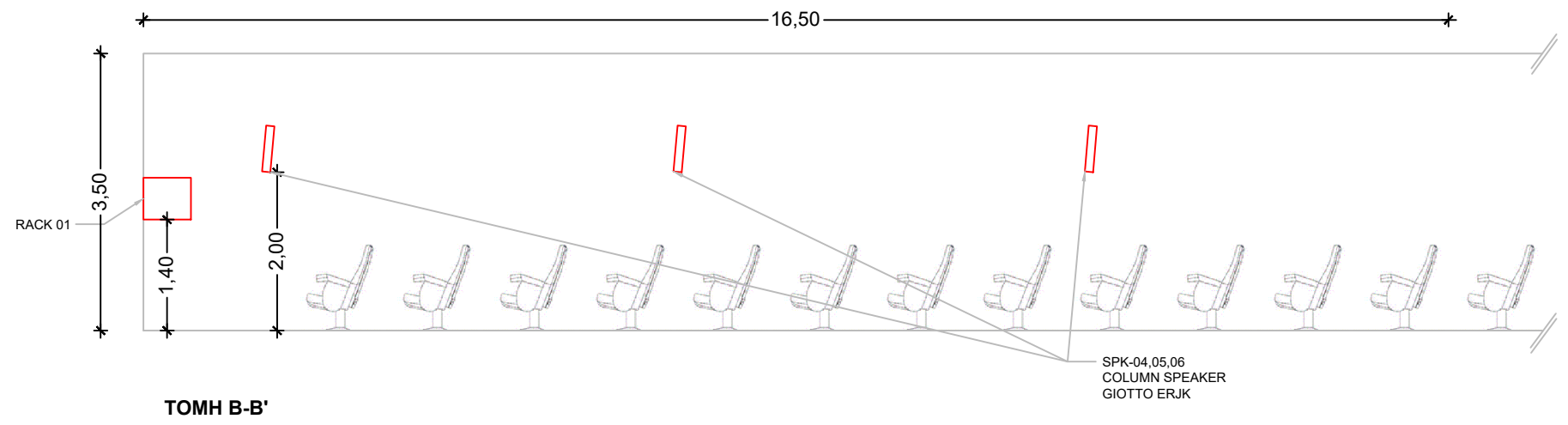
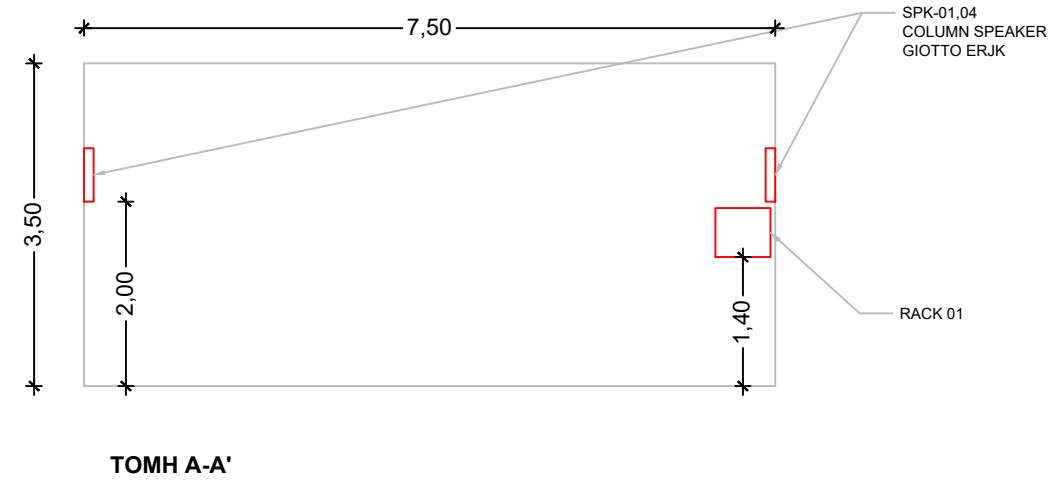
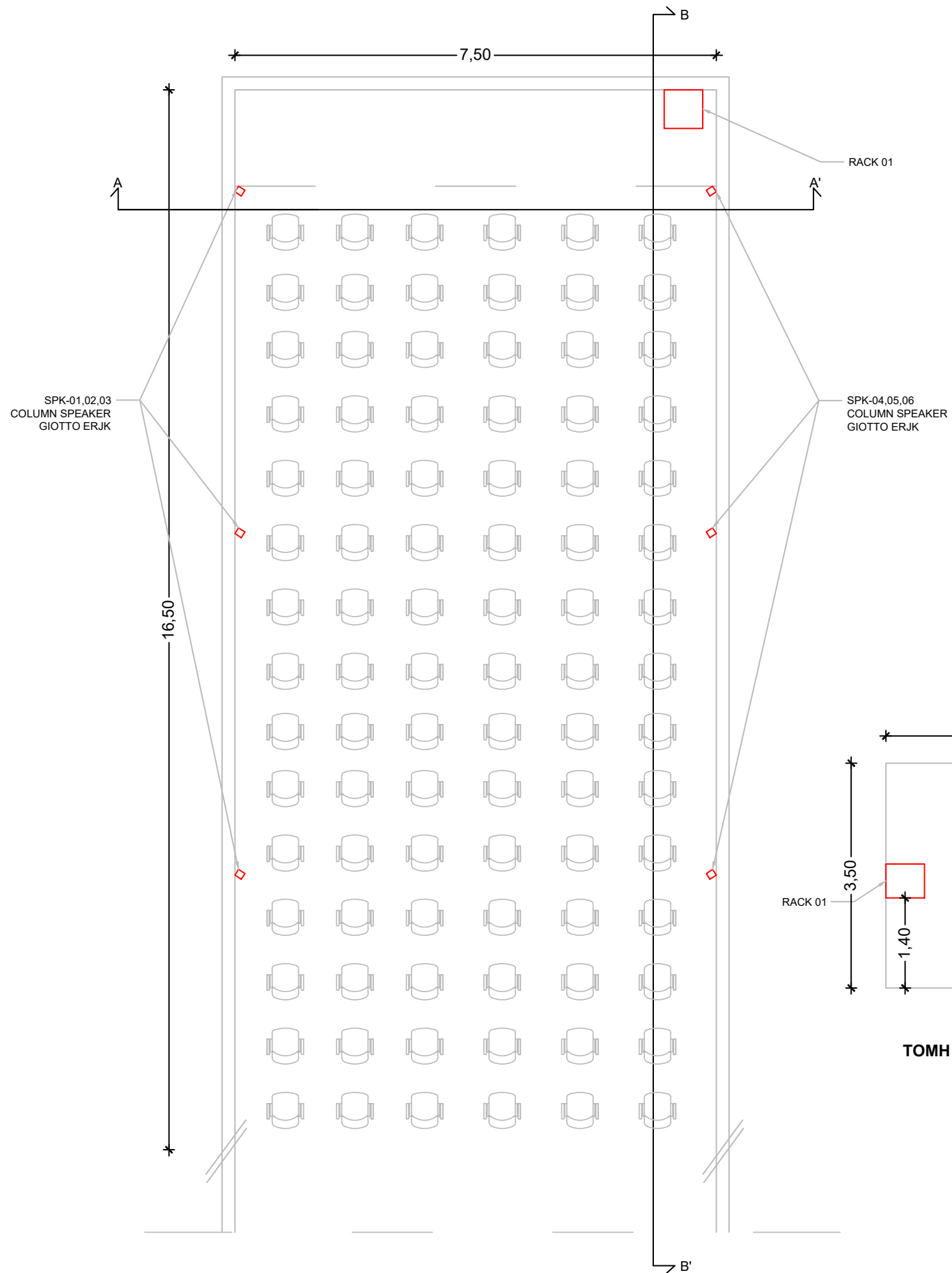

10					
9					
8					
7					
6					
5					
4					
3					
2					
1					
0					
REV.No	DATE	INIT.	CHK.	APP.	DESCRIPTION

ΕΡΓΟΔΟΤΗΣ	ΑΧΙΟΝ	ΔΙΑΧΕΙΡΙΣΗ ΕΡΓΟΥ	Status
ΕΡΓΟ	ΑΙΘΟΥΣΕΣ ΠΑΔΑ	ΔΙΕΥΘΥΝΣΗ ΕΡΓΟΥ	Signature
ΕΞΕΙΔΙΚΕΥΜΕΝΟΣ ΥΠΕΡΓΟΛΑΒΟΣ	Δερβενίων 31 & Ποσειδώνος, 14451 Μεταμόρφωση Αττικής Τηλ.: 211 300 9200 Email: info@omikron.gr	ΑΝΑΔΟΧΟΣ	Date

ΤΙΤΛΟΣ ΣΧΕΔΙΟΥ	
ΚΑΤΟΨΗ ΑΙΘΟΥΣΑΣ B 11&B 14	
ΑΡΙΘΜΟΣ ΣΧΕΔΙΟΥ	ΚΛΙΜΑΚΑ NTS (A3)
AV 01	ΗΜΕΡΟΜΗΝΙΑ 07/11/2022

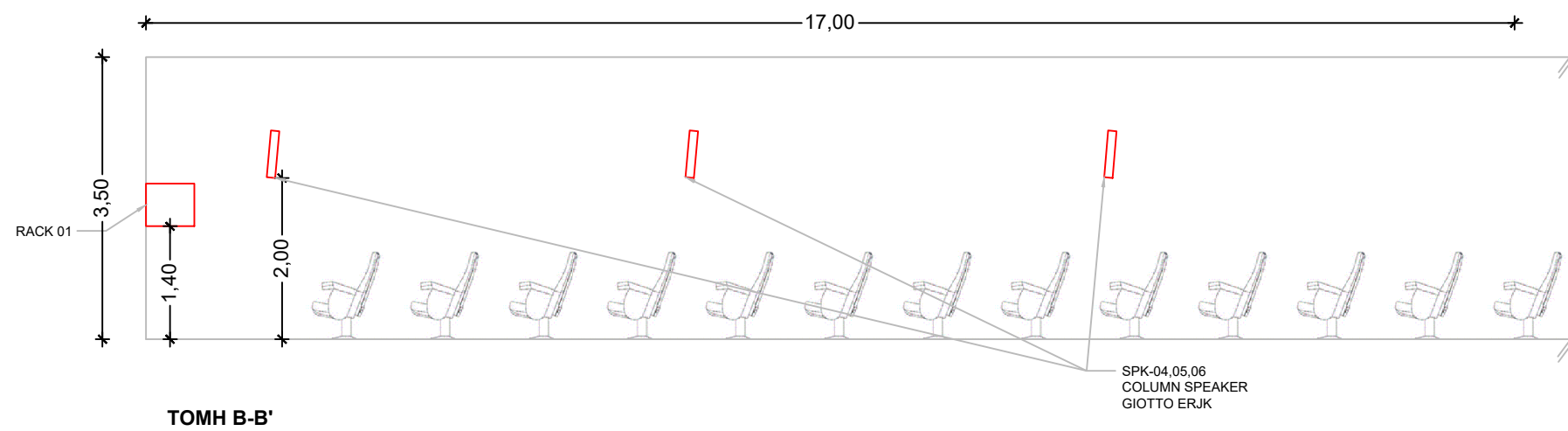
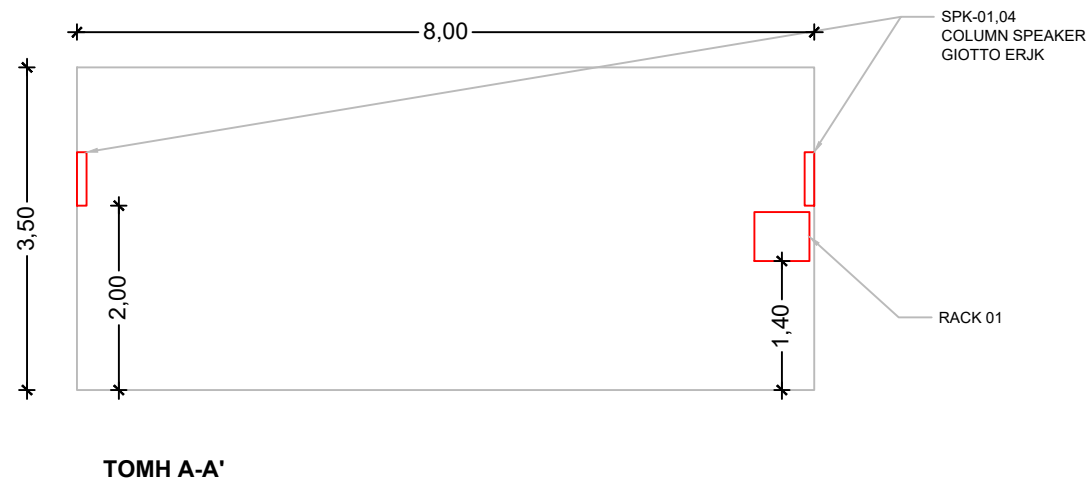
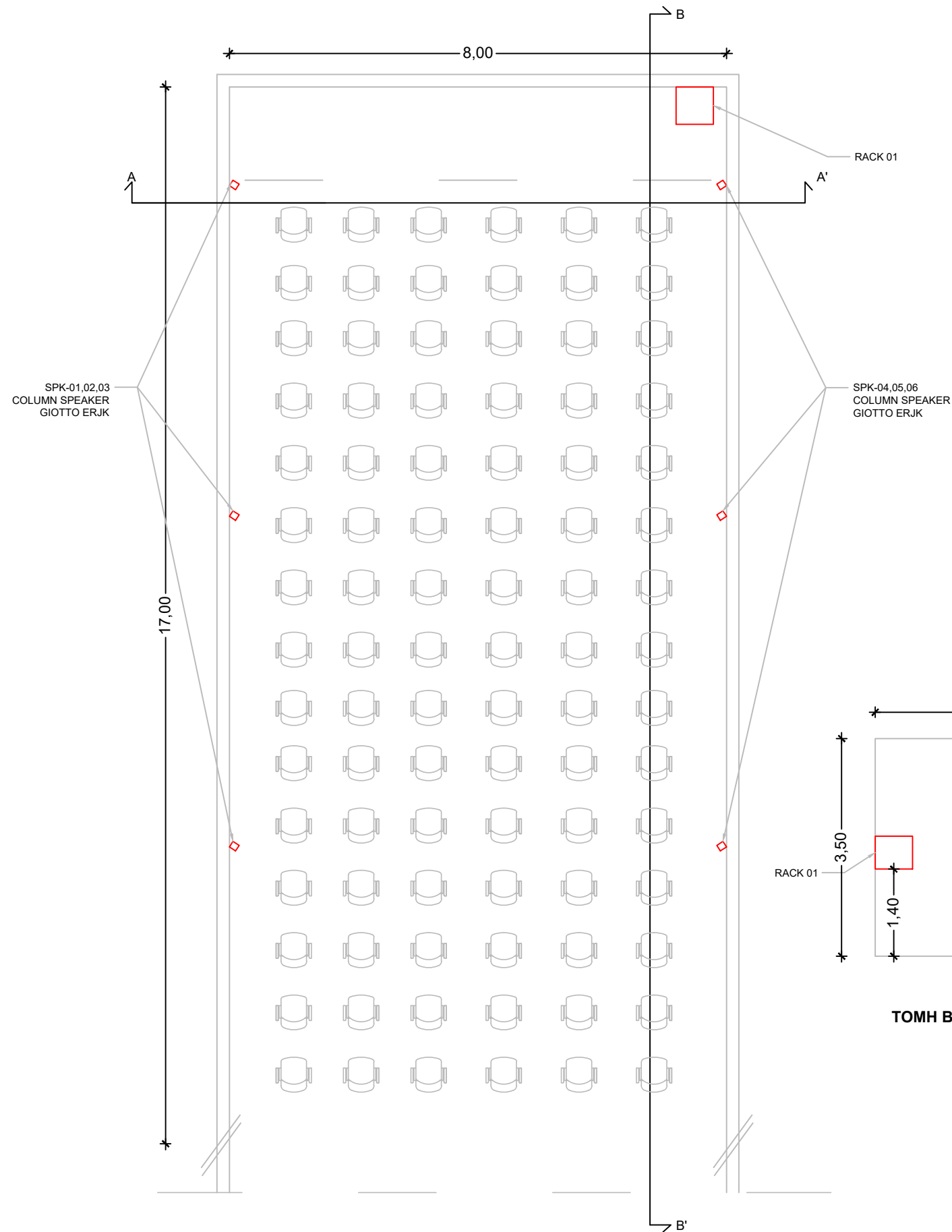

10					
9					
8					
7					
6					
5					
4					
3					
2					
1					
0					
REV.No	DATE	INIT.	CHK.	APP.	DESCRIPTION

ΕΡΓΟΔΟΤΗΣ	ΑΧΙΟΝ
ΕΡΓΟ	ΑΙΘΟΥΣΕΣ ΠΑΔΑ
ΕΞΕΙΔΙΚΕΥΜΕΝΟΣ ΥΠΕΡΓΟΛΑΒΟΣ	Δερβενίων 31 & Ποσειδώνος, 14451 Μεταμόρφωση Αττικής Τηλ.: 211 300 9200 Email: info@omikron.gr

ΔΙΑΧΕΙΡΙΣΗ ΕΡΓΟΥ	Status
ΔΙΕΥΘΥΝΣΗ ΕΡΓΟΥ	Signature
ΑΝΑΔΟΧΟΣ	Date

ΤΙΤΛΟΣ ΣΧΕΔΙΟΥ	ΚΑΤΟΨΗ ΑΙΘΟΥΣΑΣ B 221 , B222-224&B 226-228
ΑΡΙΘΜΟΣ ΣΧΕΔΙΟΥ	AV 01

ΚΛΙΜΑΚΑ	NTS (A3)
ΗΜΕΡΟΜΗΝΙΑ	07/11/2022

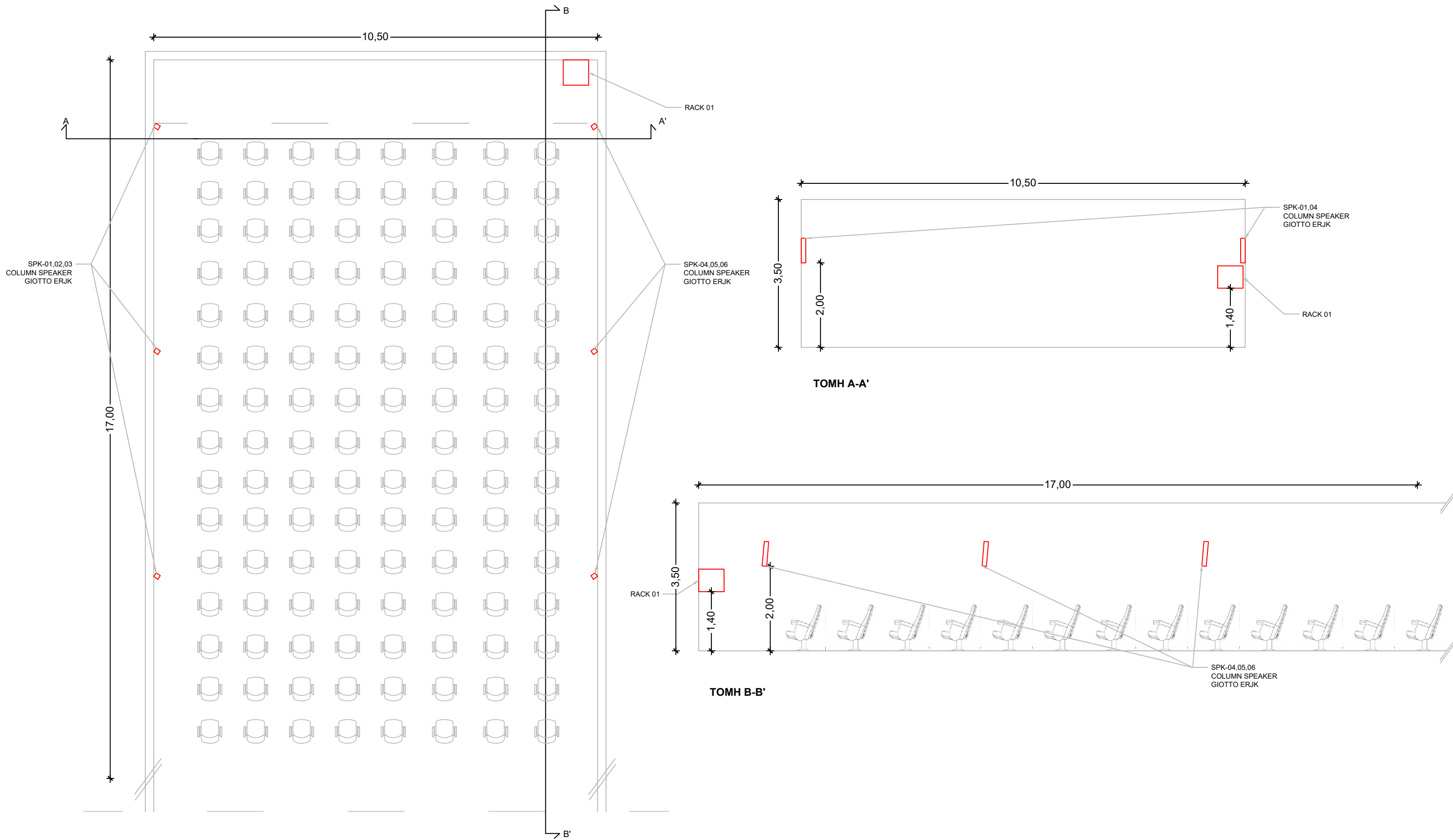

10					
9					
8					
7					
6					
5					
4					
3					
2					
1					
0					
REV.No	DATE	INIT.	CHK.	APP.	DESCRIPTION

ΕΡΓΟΔΟΤΗΣ
ΑΧΙΟΝ

ΕΡΓΟ
ΑΙΘΟΥΣΕΣ ΠΑΔΑ

ΕΞΕΙΔΙΚΕΥΜΕΝΟΣ ΥΠΕΡΓΟΛΑΒΟΣ
Omikron Electronics
Δερβενίων 31 & Ποσειδώνος, 14451
Μεταμόρφωση Αττικής
Τηλ.: 211 300 9200
Email: info@omikron.gr

ΔΙΑΧΕΙΡΙΣΗ ΕΡΓΟΥ
Status

ΔΙΕΥΘΥΝΣΗ ΕΡΓΟΥ
Signature

ΑΝΑΔΟΧΟΣ
Date

ΤΙΤΛΟΣ ΣΧΕΔΙΟΥ
ΚΑΤΟΨΗ ΑΙΘΟΥΣΑΣ Ε 02

ΑΡΙΘΜΟΣ ΣΧΕΔΙΟΥ
AV 01

ΚΛΙΜΑΚΑ NTS (A3)

ΗΜΕΡΟΜΗΝΙΑ 07/11/2022

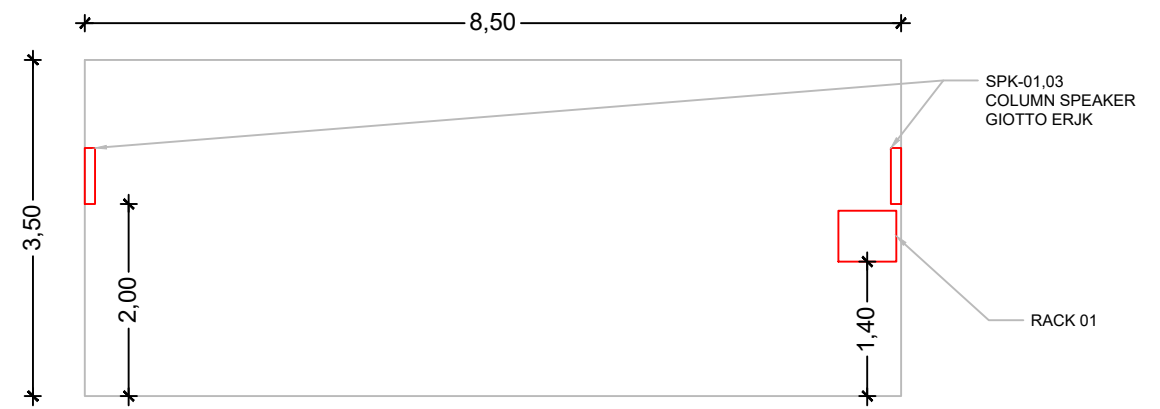
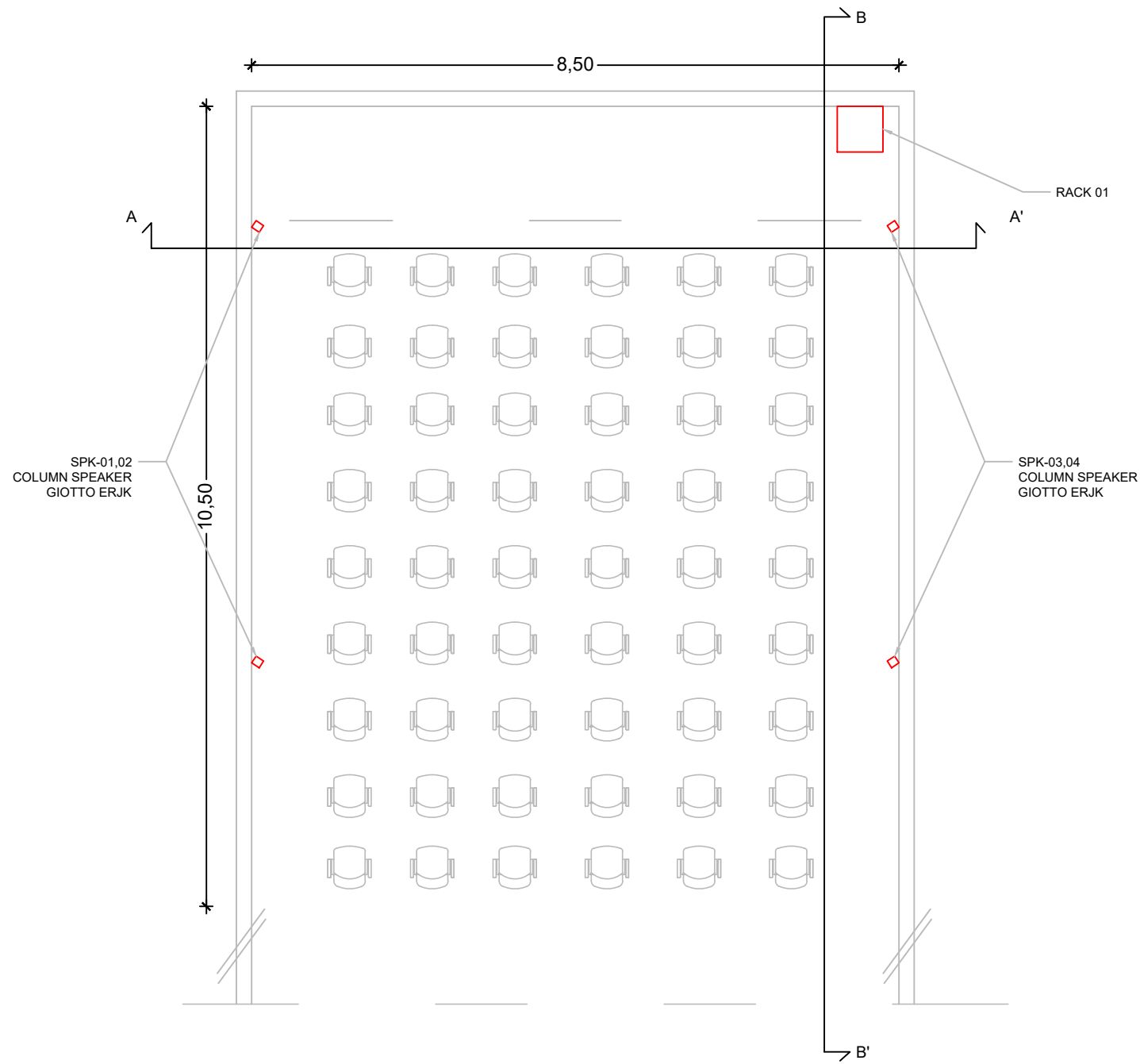

TOMH A-A'

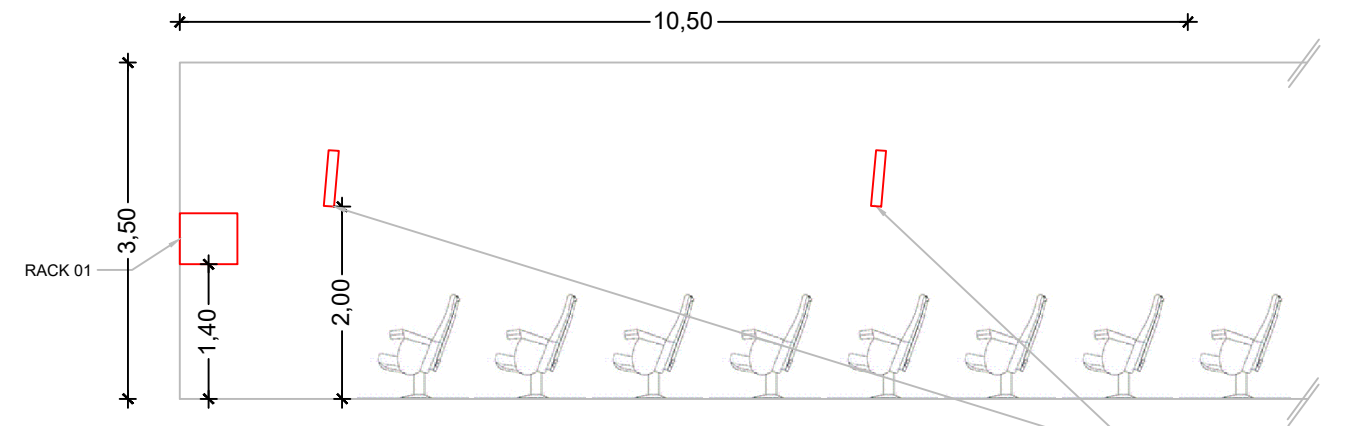

TOMH B-B'

10					
9					
8					
7					
6					
5					
4					
3					
2					
1					
0					
REV.No	DATE	INIT.	CHK.	APP.	DESCRIPTION

ΕΡΓΟΔΟΤΗΣ	ΑΧΙΟΝ
ΕΡΓΟ	ΑΙΘΟΥΣΕΣ ΠΑΔΑ
ΕΞΕΙΔΙΚΕΥΜΕΝΟΣ ΥΠΕΡΓΟΛΑΒΟΣ	Δερβενίων 31 & Ποσειδώνος, 14451 Μεταμόρφωση Αττικής Τηλ.: 211 300 9200 Email: info@omikron.gr



ΔΙΑΧΕΙΡΙΣΗ ΕΡΓΟΥ	Status
ΔΙΕΥΘΥΝΣΗ ΕΡΓΟΥ	Signature
ΑΝΑΔΟΧΟΣ	Date

ΤΙΤΛΟΣ ΣΧΕΔΙΟΥ	ΚΑΤΟΨΗ ΑΙΘΟΥΣΑΣ K3 004
ΑΡΙΘΜΟΣ ΣΧΕΔΙΟΥ	AV 01

ΚΛΙΜΑΚΑ	NTS (A3)
ΗΜΕΡΟΜΗΝΙΑ	07/11/2022

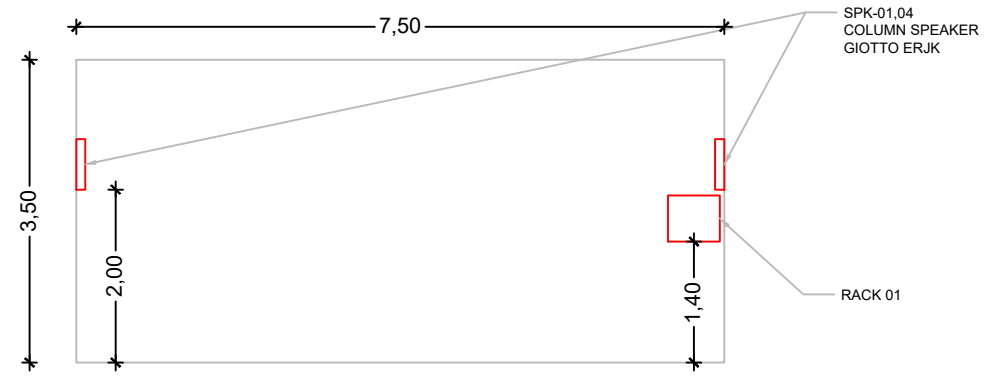
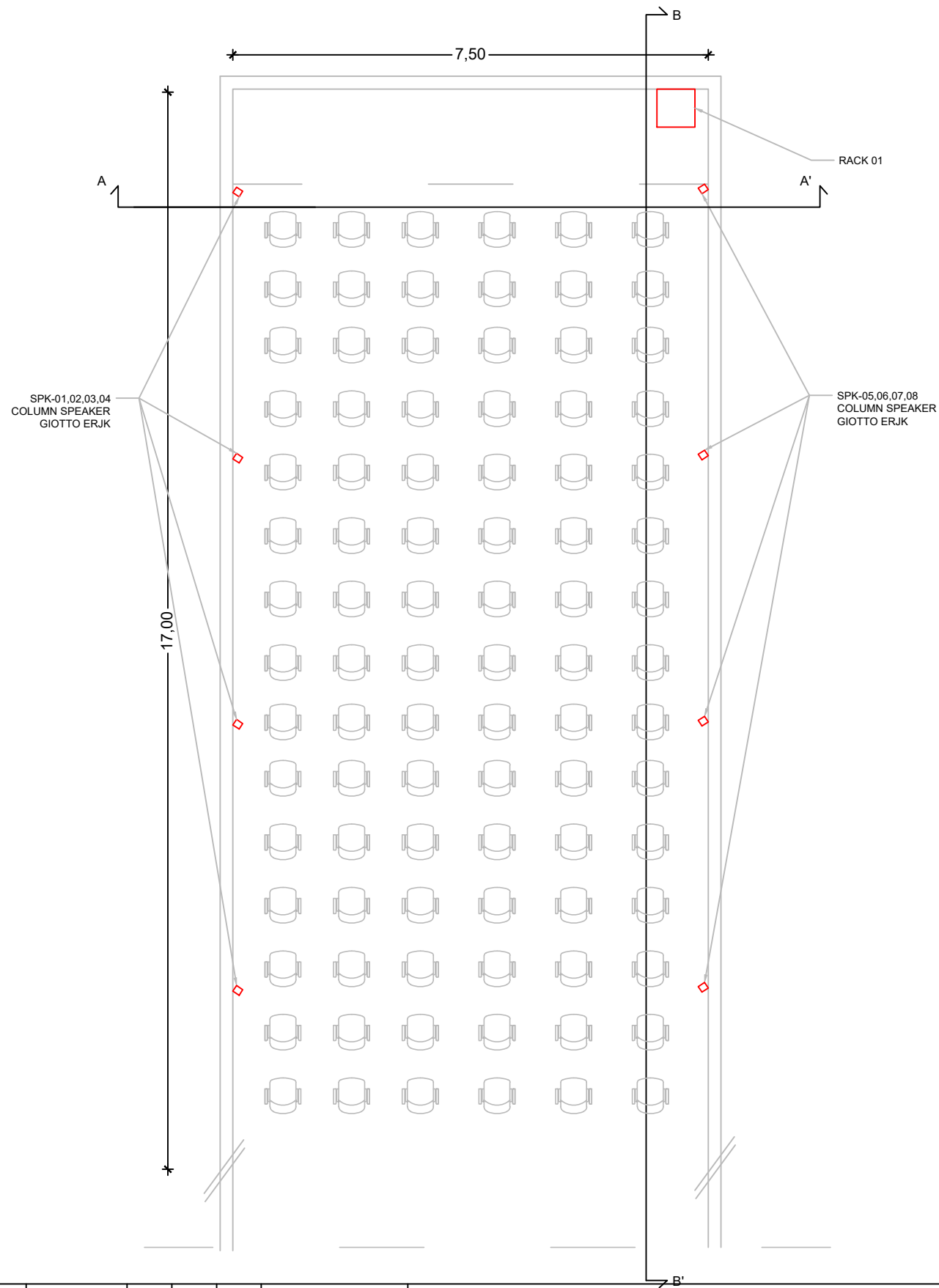

TOMH A-A'

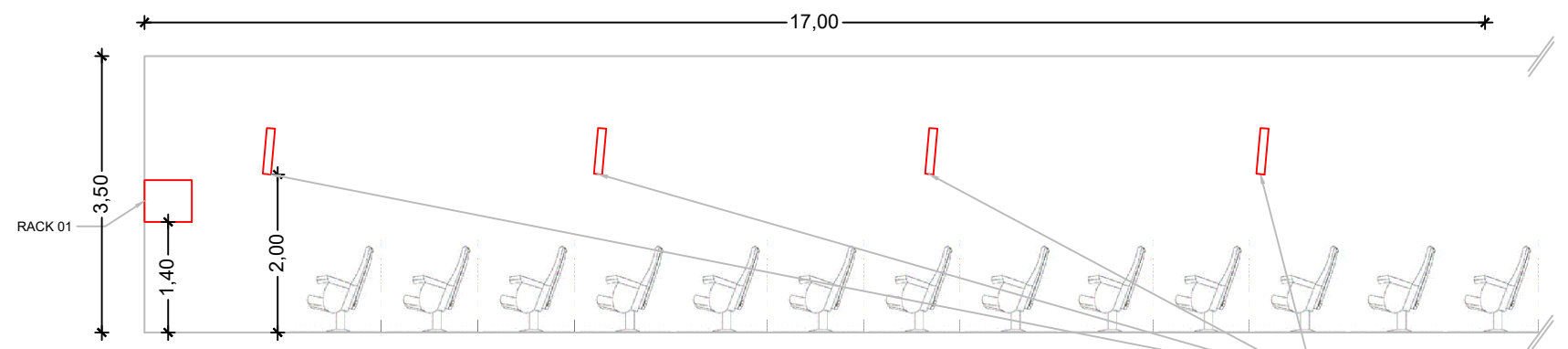

TOMH B-B'

10					
9					
8					
7					
6					
5					
4					
3					
2					
1					
0					
REV.No	DATE	INIT.	CHK.	APP.	DESCRIPTION

ΕΡΓΟΔΟΤΗΣ
ΑΧΙΟΝ

ΕΡΓΟ
ΑΙΘΟΥΣΕΣ ΠΑΔΑ

ΕΞΕΙΔΙΚΕΥΜΕΝΟΣ ΥΠΕΡΓΟΛΑΒΟΣ
Omikron Electronics
Δερβενίων 31 & Ποσειδώνος, 14451
Μεταμόρφωση Αττικής
Τηλ.: 211 300 9200
Email: info@omikron.gr

ΔΙΑΧΕΙΡΙΣΗ ΕΡΓΟΥ
Status

ΔΙΕΥΘΥΝΣΗ ΕΡΓΟΥ
Signature

ΑΝΑΔΟΧΟΣ
Date

ΤΙΤΛΟΣ ΣΧΕΔΙΟΥ
**ΚΑΤΟΨΗ ΑΙΘΟΥΣΑΣ
Κ7 303&Κ9 303**

ΑΡΙΘΜΟΣ ΣΧΕΔΙΟΥ
AV 01

ΚΛΙΜΑΚΑ NTS (A3)
ΗΜΕΡΟΜΗΝΙΑ 07/11/2022

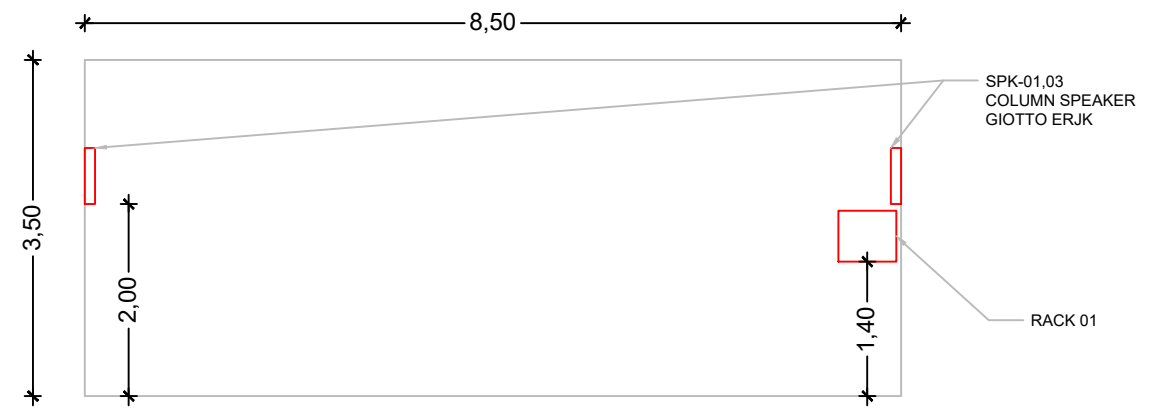
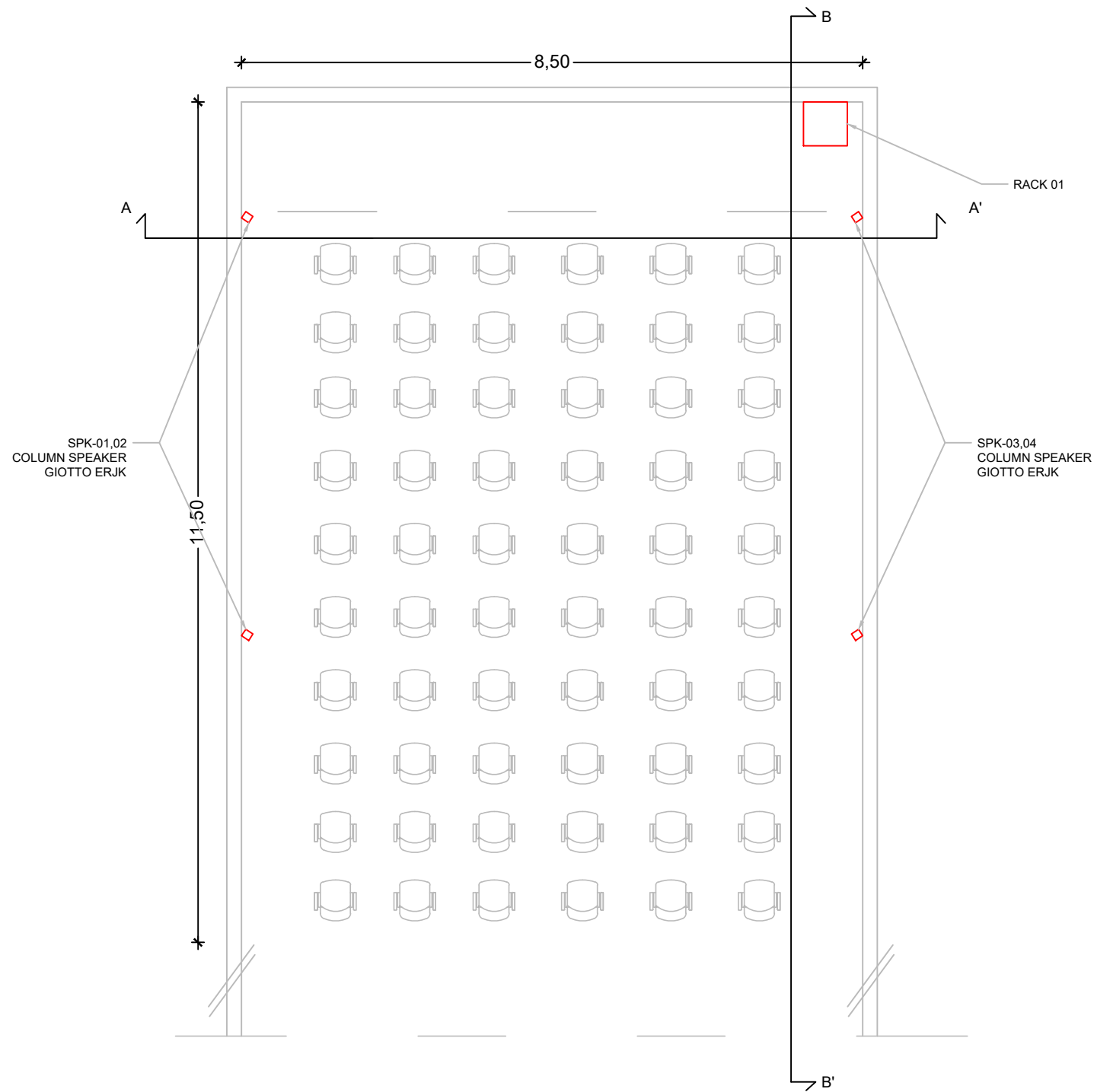

TOMH A-A'

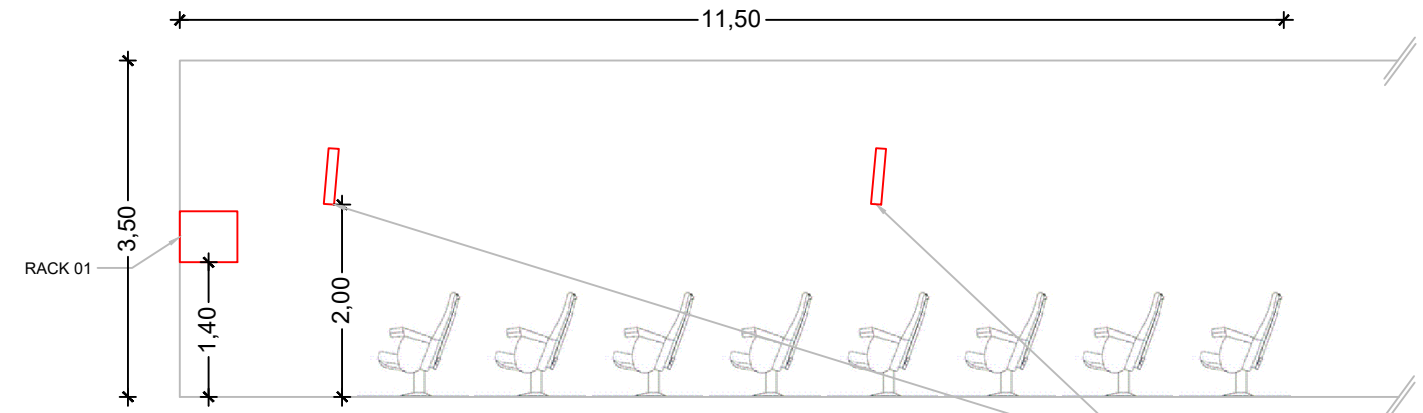

TOMH B-B'

10					
9					
8					
7					
6					
5					
4					
3					
2					
1					
0					
REV.No	DATE	INIT.	CHK.	APP.	DESCRIPTION

ΕΡΓΟΔΟΤΗΣ
ΑΧΙΟΝ

ΕΡΓΟ
ΑΙΘΟΥΣΕΣ ΠΑΔΑ

ΕΞΕΙΔΙΚΕΥΜΕΝΟΣ ΥΠΕΡΓΟΛΑΒΟΣ
Omikron Electronics
Δερβενίων 31 & Ποσειδώνος, 14451
Μεταμόρφωση Αττικής
Τηλ.: 211 300 9200
Email: info@omikron.gr

ΔΙΑΧΕΙΡΙΣΗ ΕΡΓΟΥ
Status

ΔΙΕΥΘΥΝΣΗ ΕΡΓΟΥ
Signature

ΑΝΑΔΟΧΟΣ
Date

ΤΙΤΛΟΣ ΣΧΕΔΙΟΥ
**ΚΑΤΟΨΗ ΑΙΘΟΥΣΑΣ
K11 134&K13 107**

ΑΡΙΘΜΟΣ ΣΧΕΔΙΟΥ
AV 01

ΚΛΙΜΑΚΑ NTS (A3)

ΗΜΕΡΟΜΗΝΙΑ 07/11/2022

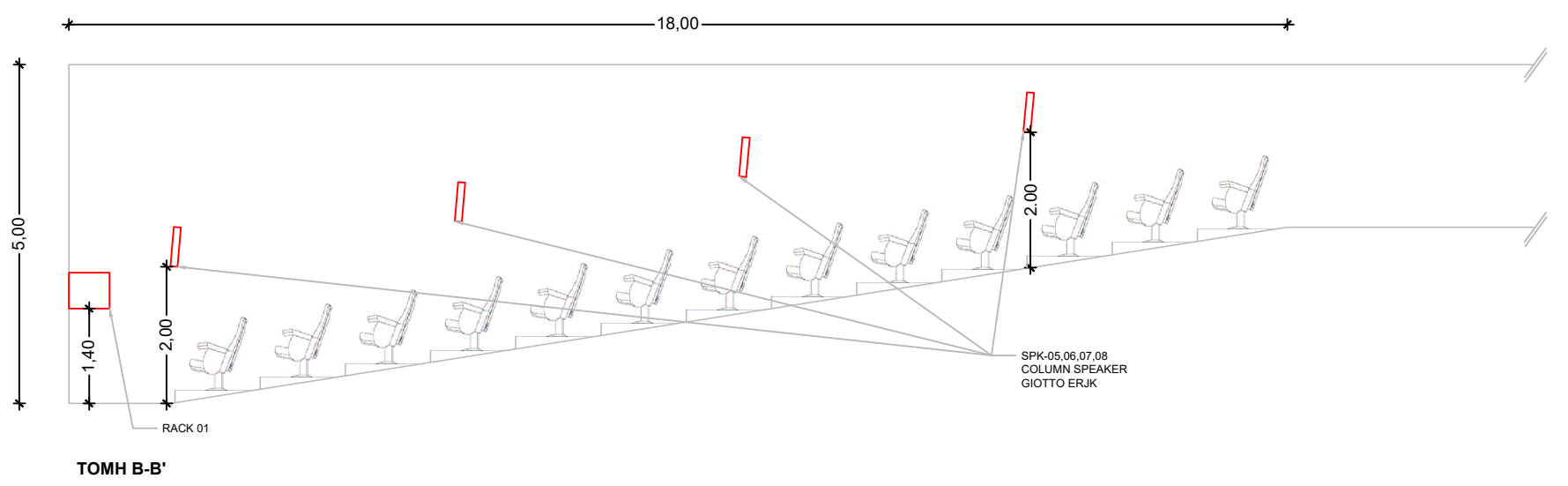
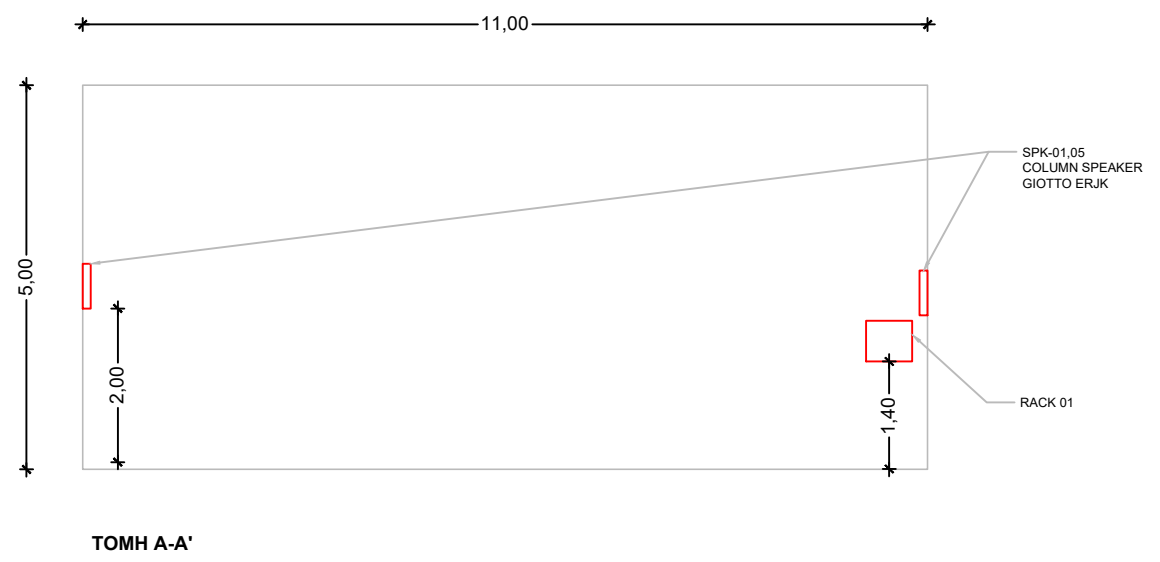
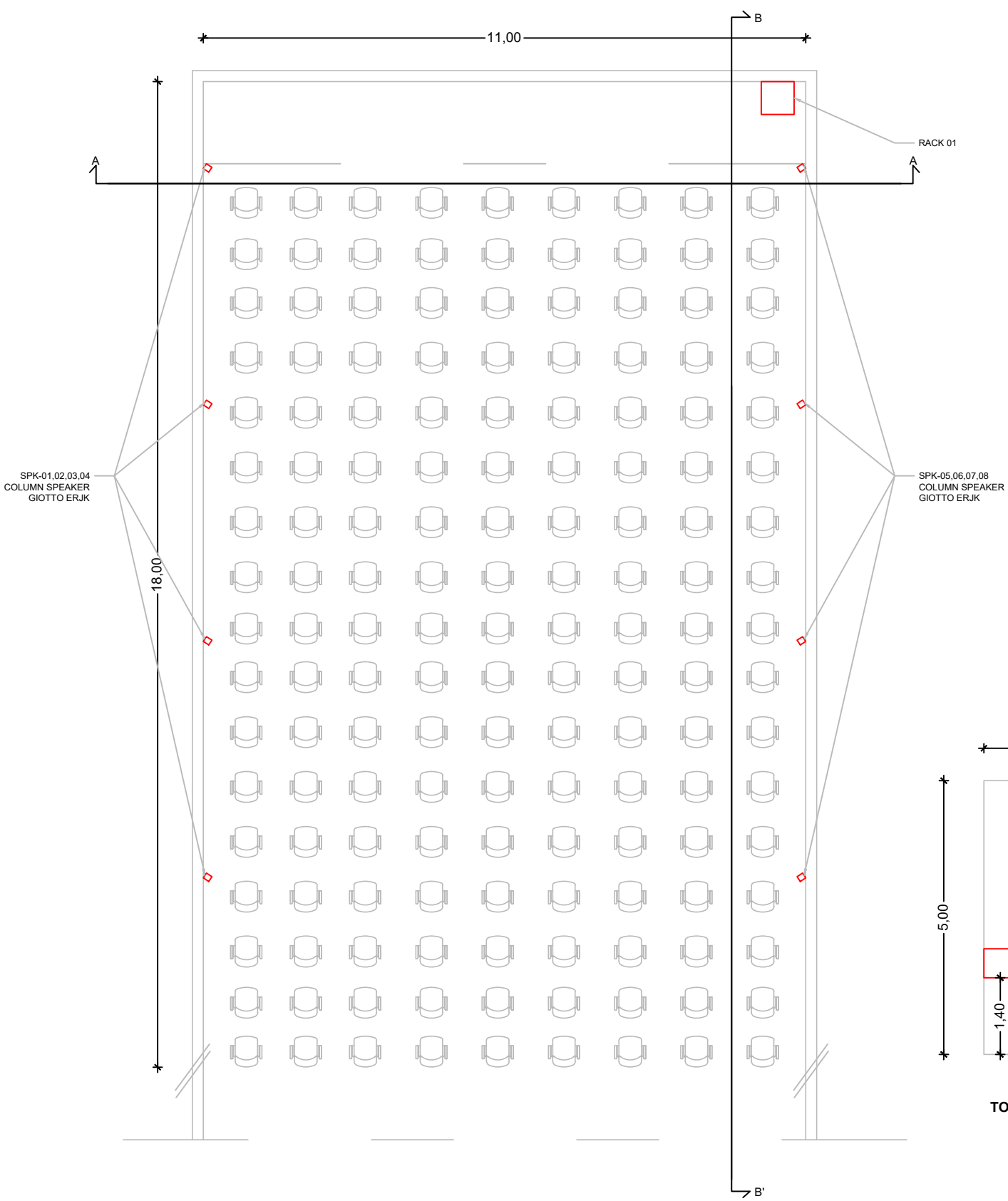

10					
9					
8					
7					
6					
5					
4					
3					
2					
1					
0					
REV.No	DATE	INIT.	CHK.	APP.	DESCRIPTION

ΕΡΓΟΔΟΤΗΣ
ΑΧΙΟΝ

ΕΡΓΟ
ΑΙΘΟΥΣΕΣ ΠΑΔΑ

ΕΞΕΙΔΙΚΕΥΜΕΝΟΣ ΥΠΕΡΓΟΛΑΒΟΣ
Omikron Electronics
 Δερβενίων 31 & Ποσειδώνος, 14451
 Μεταμόρφωση Αττικής
 Τηλ.: 211 300 9200
 Email: info@omikron.gr

ΔΙΑΧΕΙΡΙΣΗ ΕΡΓΟΥ	Status
ΔΙΕΥΘΥΝΣΗ ΕΡΓΟΥ	Signature
ΑΝΑΔΟΧΟΣ	Date

ΤΙΤΛΟΣ ΣΧΕΔΙΟΥ	ΑΡΙΘΜΟΣ ΣΧΕΔΙΟΥ	ΚΛΙΜΑΚΑ	NTS (A3)
ΚΑΤΟΨΗ ΑΜΦΙΘΕΑΤΡΟΥ	AV 02	ΗΜΕΡΟΜΗΝΙΑ	09/11/2022
ΑΜΦ 01			

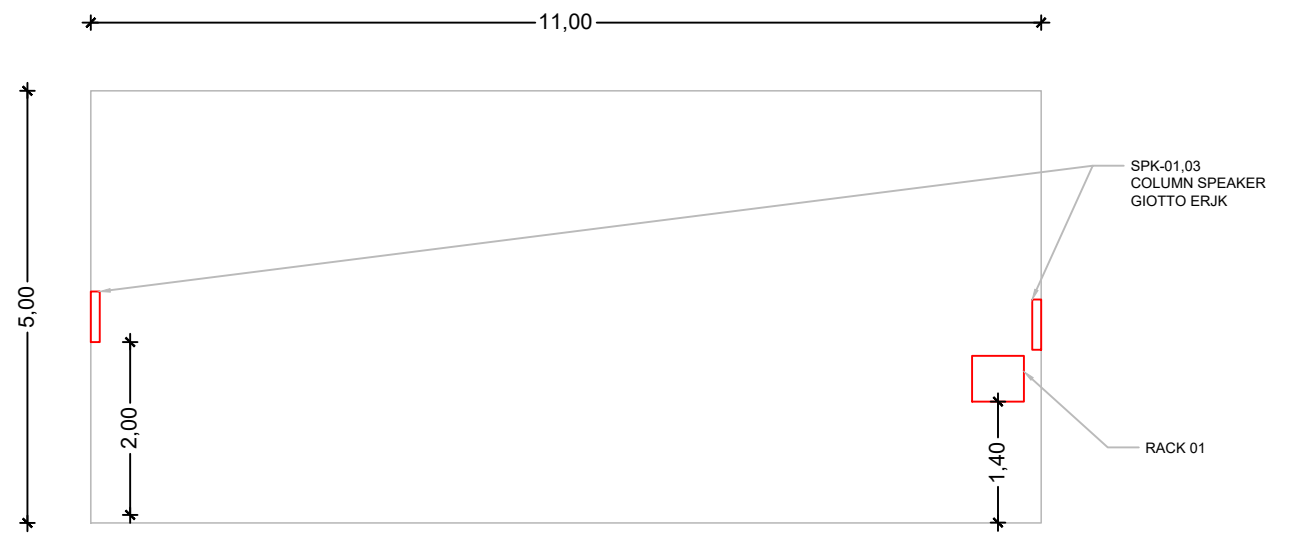
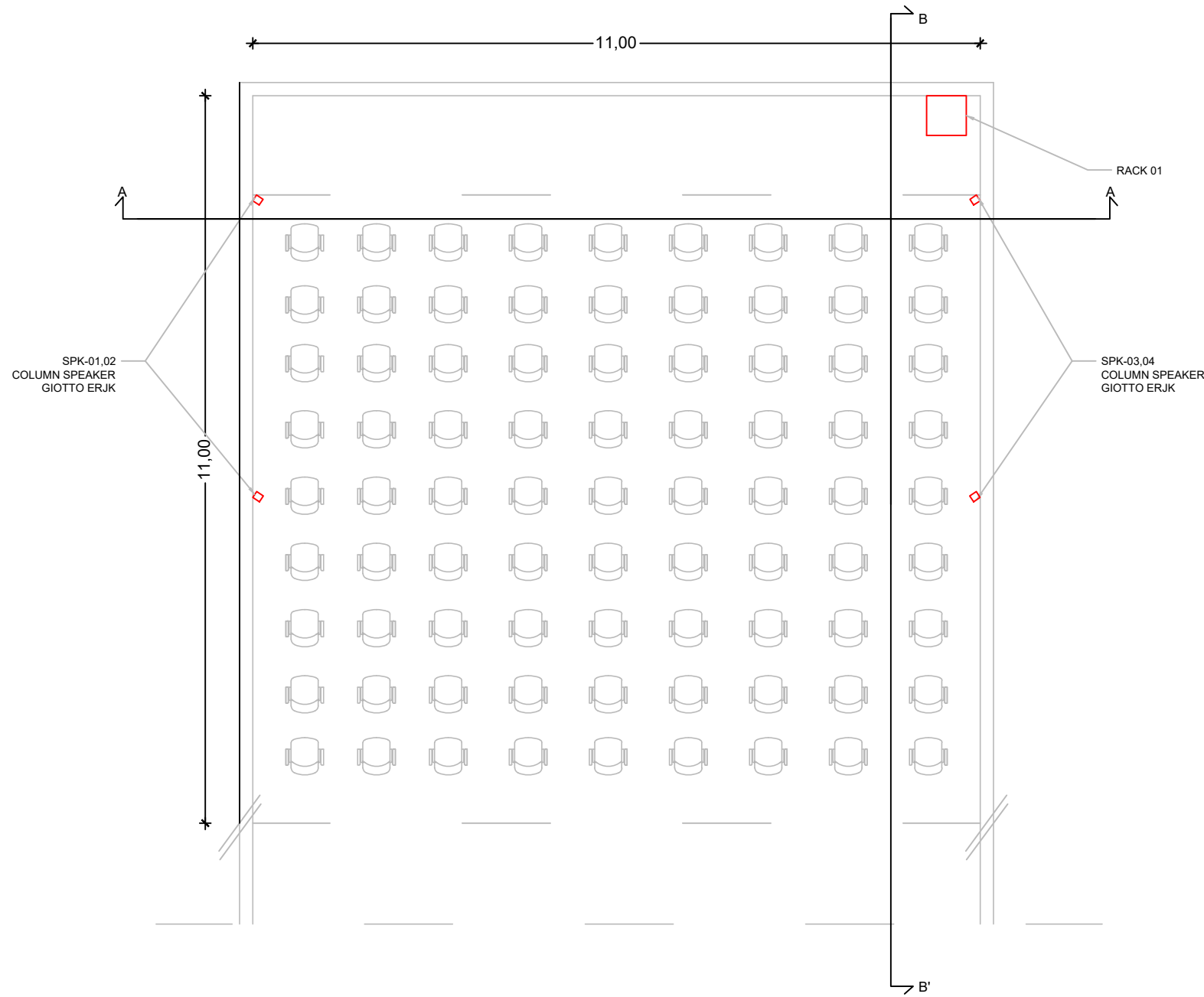

TOMH A-A'

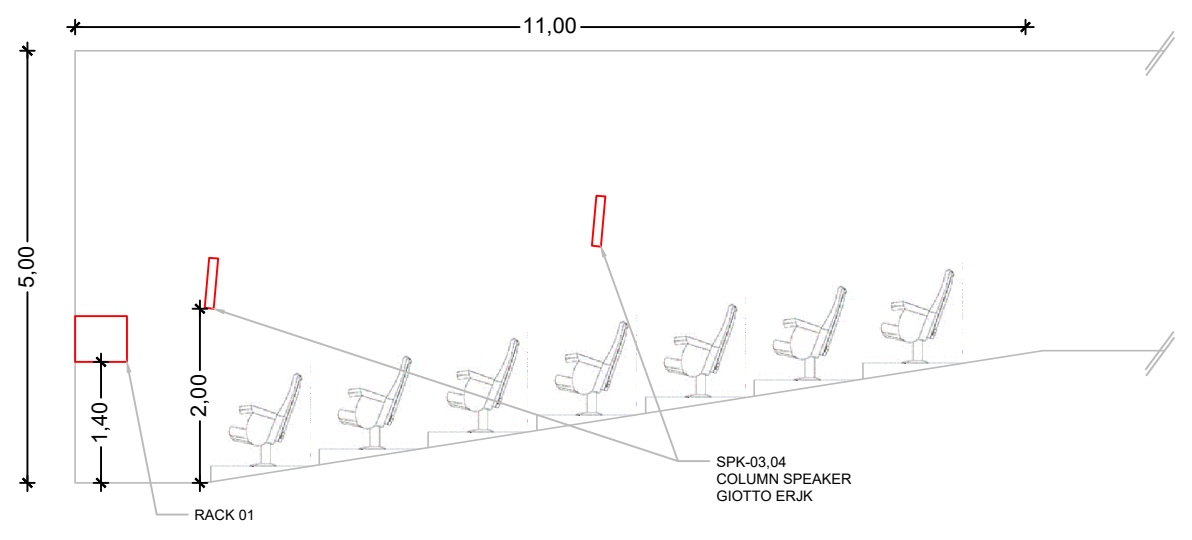

TOMH B-B'

10					
9					
8					
7					
6					
5					
4					
3					
2					
1					
0					
REV.No	DATE	INIT.	CHK.	APP.	DESCRIPTION

ΕΡΓΟΔΟΤΗΣ	ΑΧΙΟΝ	ΔΙΑΧΕΙΡΙΣΗ ΕΡΓΟΥ	Status
ΕΡΓΟ	ΑΙΘΟΥΣΕΣ ΠΑΔΑ	ΔΙΕΥΘΥΝΣΗ ΕΡΓΟΥ	Signature
ΕΞΕΙΔΙΚΕΥΜΕΝΟΣ ΥΠΕΡΓΟΛΑΒΟΣ	Δερβενίων 31 & Ποσειδώνος, 14451 Μεταμόρφωση Αττικής Τηλ.: 211 300 9200 Email: info@omikron.gr	ΑΝΑΔΟΧΟΣ	Date



ΤΙΤΛΟΣ ΣΧΕΔΙΟΥ	
ΚΑΤΟΨΗ ΑΜΦΙΘΕΑΤΡΟΥ ΑΜΦ 02	
ΑΡΙΘΜΟΣ ΣΧΕΔΙΟΥ	ΚΛΙΜΑΚΑ NTS (A3)
AV 01	ΗΜΕΡΟΜΗΝΙΑ 09/11/2022

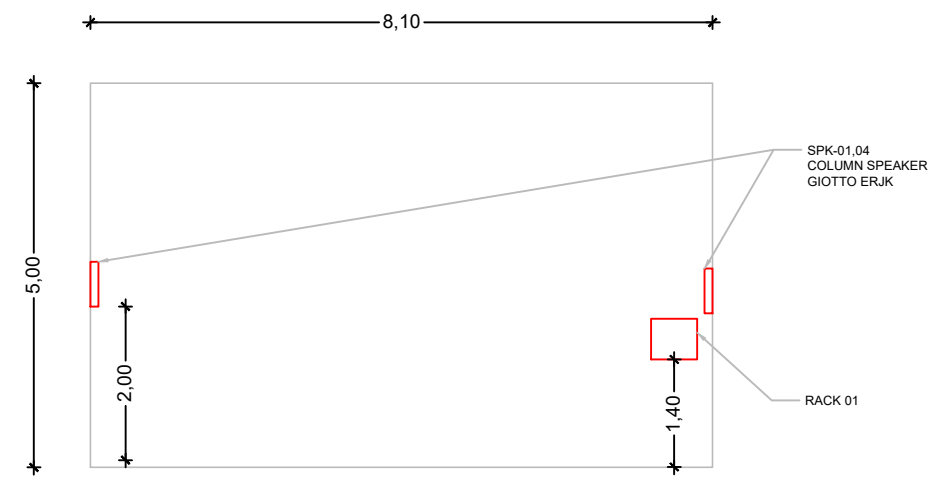
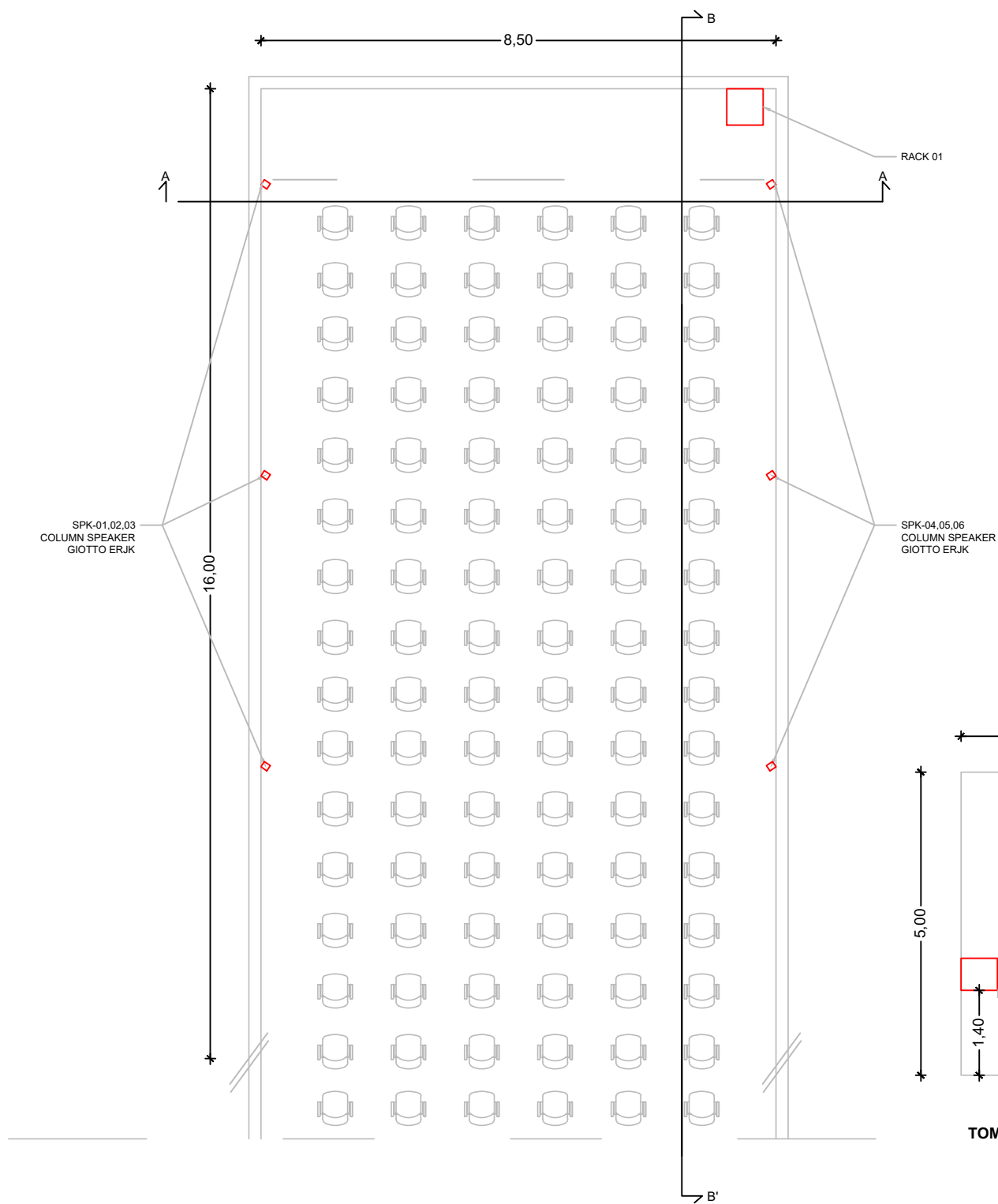

ΤΟΜΗ Α-Α'

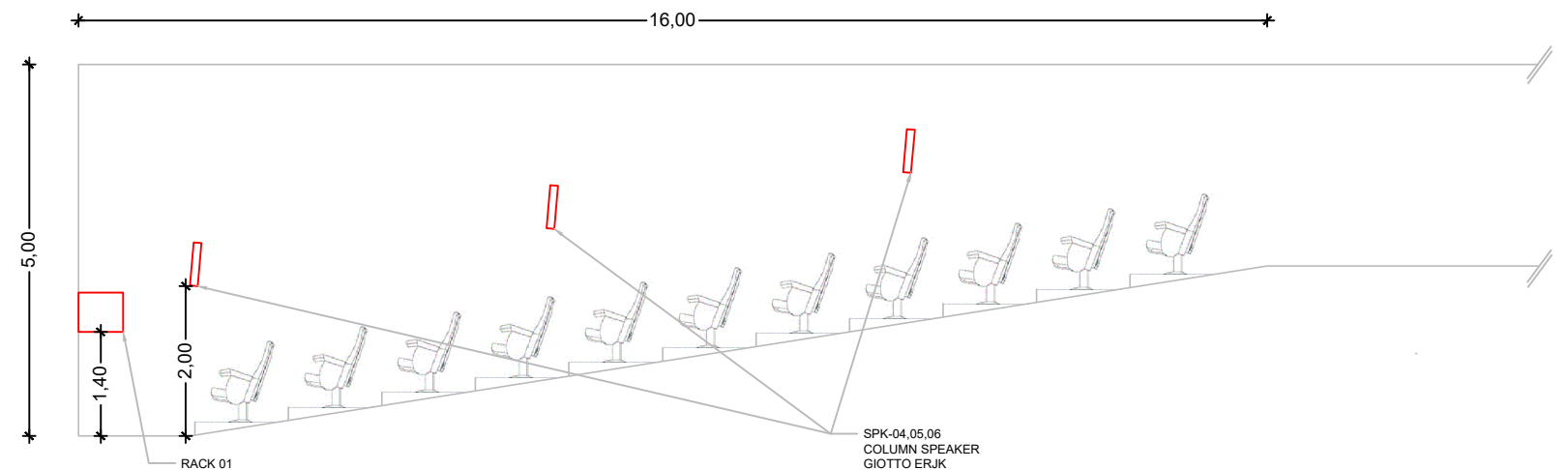

ΤΟΜΗ Β-Β'

10					
9					
8					
7					
6					
5					
4					
3					
2					
1					
0					
REV.No	DATE	INIT.	CHK.	APP.	DESCRIPTION

ΕΡΓΟΔΟΤΗΣ
ΑΧΙΟΝ

ΕΡΓΟ
ΑΙΘΟΥΣΕΣ ΠΑΔΑ

ΕΞΕΙΔΙΚΕΥΜΕΝΟΣ ΥΠΕΡΓΟΛΑΒΟΣ

Omikron Electronics
 Δερβενίων 31 & Ποσειδώνος, 14451
 Μεταμόρφωση Αττικής
 Τηλ.: 211 300 9200
 Email: info@omikron.gr

ΔΙΑΧΕΙΡΙΣΗ ΕΡΓΟΥ	Status
ΔΙΕΥΘΥΝΣΗ ΕΡΓΟΥ	Signature
ΑΝΑΔΟΧΟΣ	Date

ΤΙΤΛΟΣ ΣΧΕΔΙΟΥ	ΑΡΙΘΜΟΣ ΣΧΕΔΙΟΥ	ΚΛΙΜΑΚΑ	NTS (A3)
ΚΑΤΟΨΗ ΑΜΦΙΘΕΑΤΡΟΥ	ΑΥ 01		
ΑΜΦ Δ001	ΗΜΕΡΟΜΗΝΙΑ	09/11/2022	

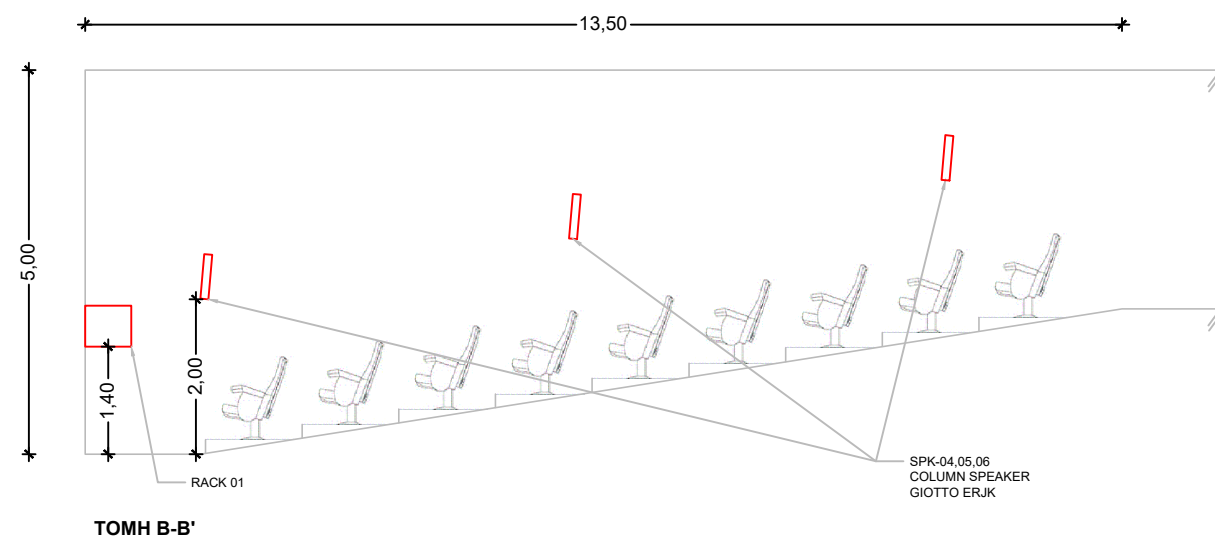
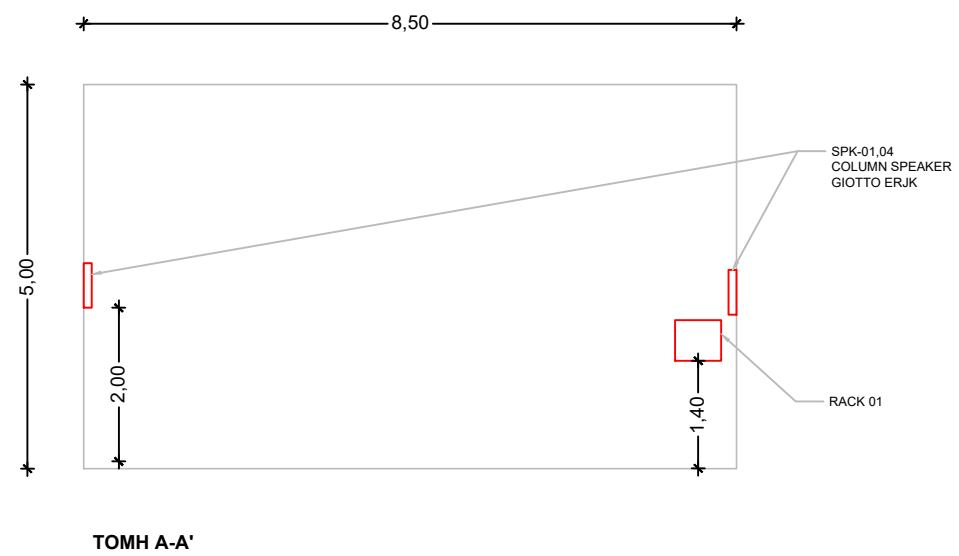
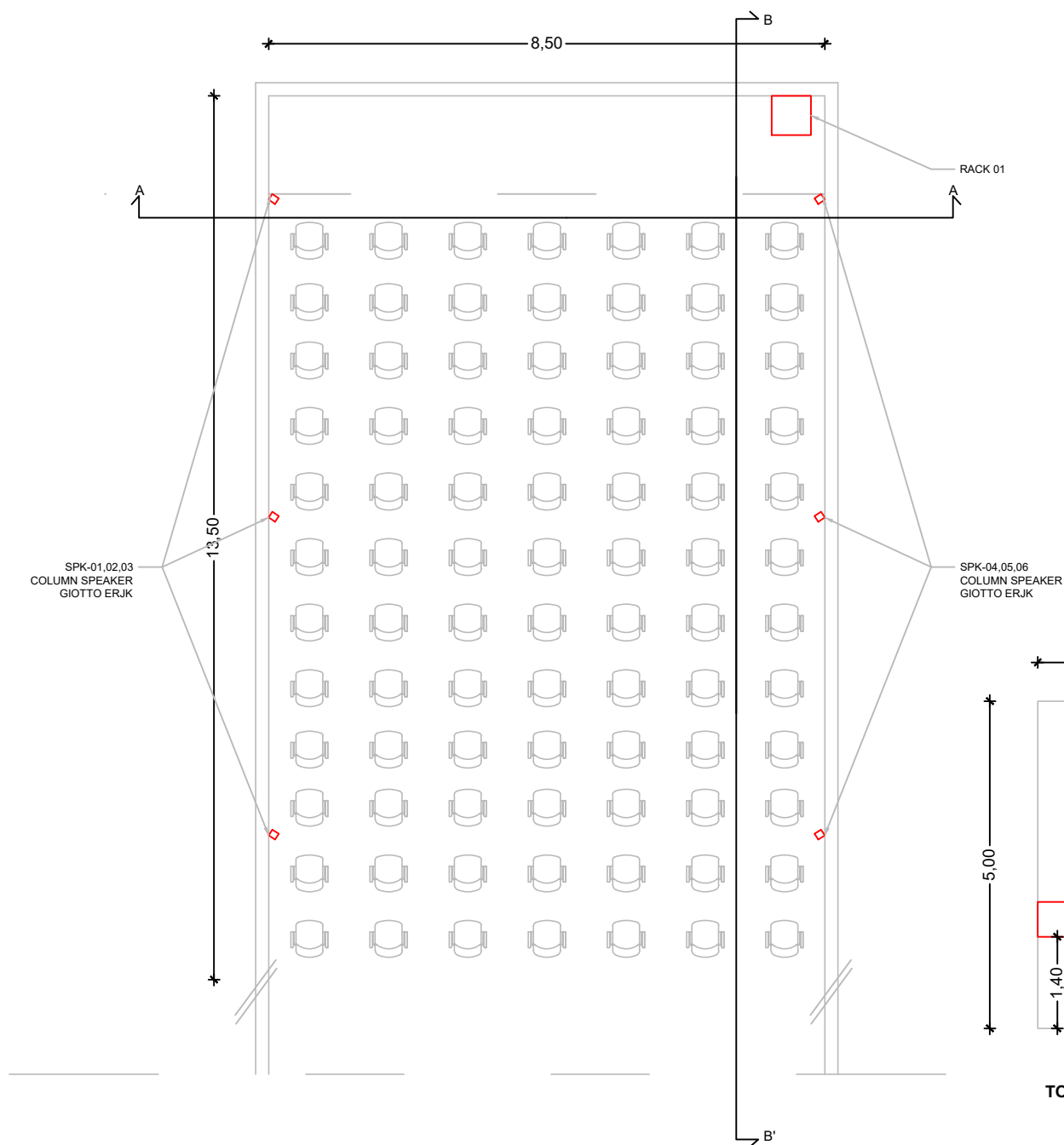

10					
9					
8					
7					
6					
5					
4					
3					
2					
1					
0					
REV.No	DATE	INIT.	CHK.	APP.	DESCRIPTION

ΕΡΓΟΔΟΤΗΣ	ΑΧΙΟΝ	ΔΙΑΧΕΙΡΙΣΗ ΕΡΓΟΥ	Status
ΕΡΓΟ	ΑΙΘΟΥΣΕΣ ΠΑΔΑ	ΔΙΕΥΘΥΝΣΗ ΕΡΓΟΥ	Signature
ΕΞΕΙΔΙΚΕΥΜΕΝΟΣ ΥΠΕΡΓΟΛΑΒΟΣ	Δερβενίων 31 & Ποσειδώνος, 14451 Μεταμόρφωση Αττικής Τηλ.: 211 300 9200 Email: info@omikron.gr	ΑΝΑΔΟΧΟΣ	Date



ΤΙΤΛΟΣ ΣΧΕΔΙΟΥ	
ΚΑΤΟΨΗ ΑΜΦΙΘΕΑΤΡΟΥ ΑΜΦ Δ002	
ΑΡΙΘΜΟΣ ΣΧΕΔΙΟΥ	ΚΛΙΜΑΚΑ ΝΤΣ (Α3)
AV 01	ΗΜΕΡΟΜΗΝΙΑ 09/11/2022

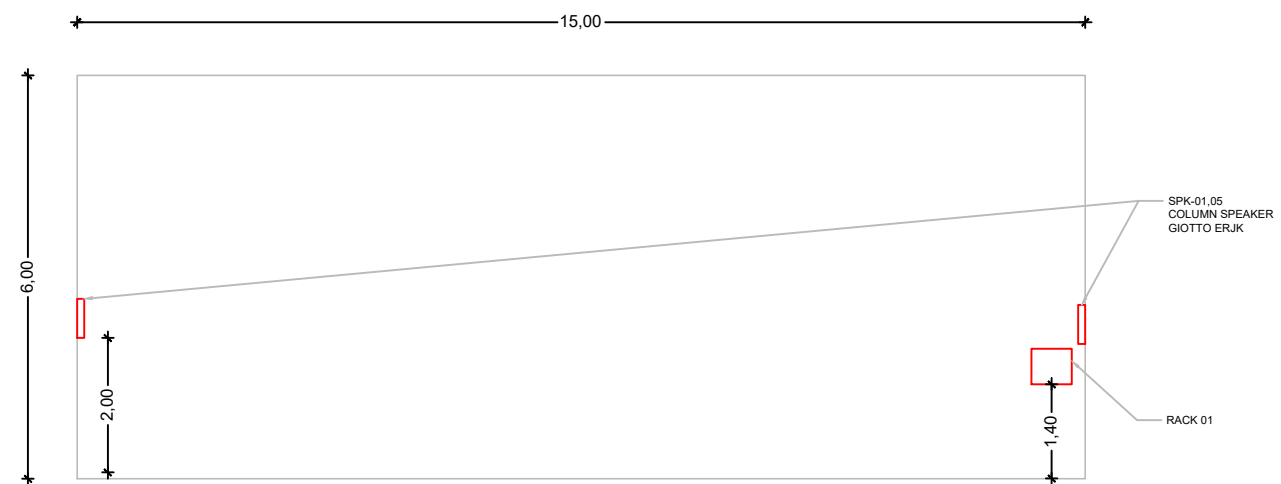
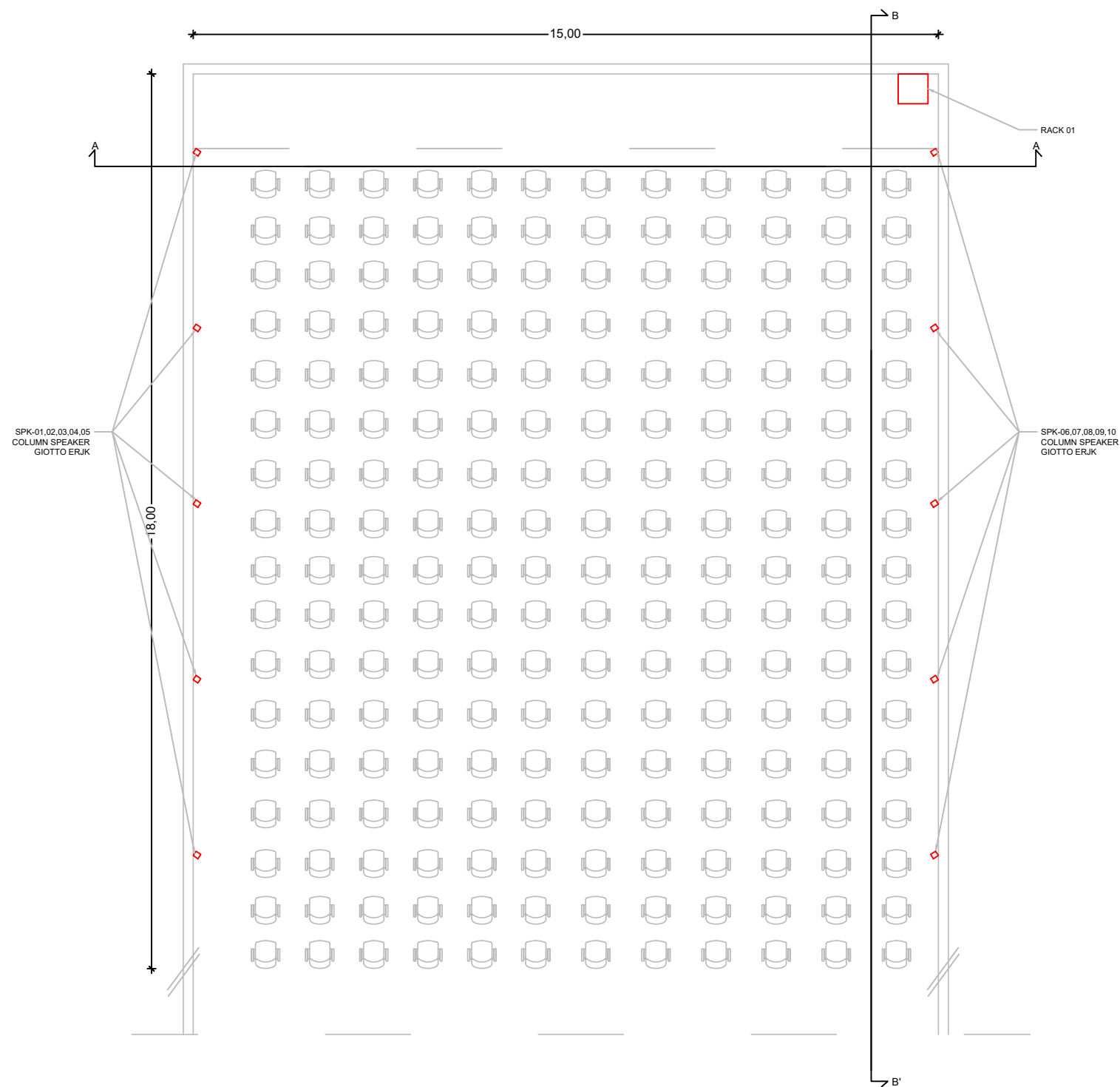

TOMH A-A'

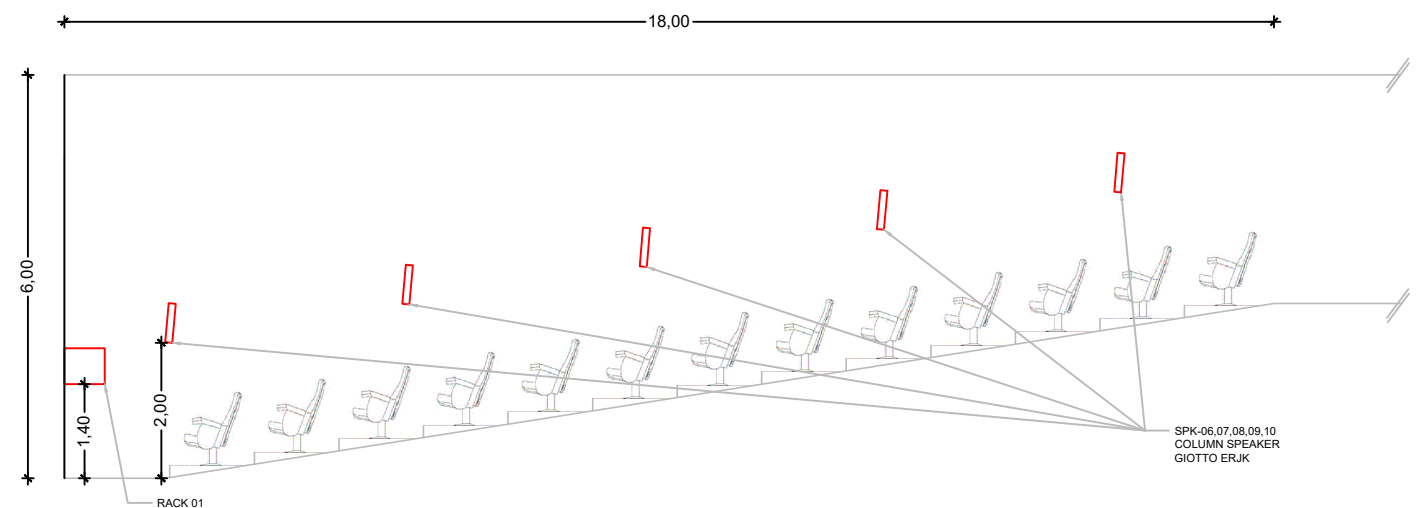

TOMH B-B'

10					
9					
8					
7					
6					
5					
4					
3					
2					
1					
0					
REV.No	DATE	INIT.	CHK.	APP.	DESCRIPTION

ΕΡΓΟΔΟΤΗΣ	ΑΧΙΟΝ	ΔΙΑΧΕΙΡΙΣΗ ΕΡΓΟΥ	Status
ΕΡΓΟ	ΑΙΘΟΥΣΕΣ ΠΑΔΑ	ΔΙΕΥΘΥΝΣΗ ΕΡΓΟΥ	Signature
ΕΞΕΙΔΙΚΕΥΜΕΝΟΣ ΥΠΕΡΓΟΛΑΒΟΣ	Δερβενίων 31 & Ποσειδώνος, 14451 Μεταμόρφωση Αττικής Τηλ.: 211 300 9200 Email: info@omikron.gr	ΑΝΑΔΟΧΟΣ	Date



ΤΙΤΛΟΣ ΣΧΕΔΙΟΥ	
ΚΑΤΟΨΗ ΑΜΦΙΘΕΑΤΡΟΥ ΑΜΦ ΧΑΤΖΗΝΙΚΟΛΑΟΥ	
ΑΡΙΘΜΟΣ ΣΧΕΔΙΟΥ	ΚΛΙΜΑΚΑ NTS (A3)
AV 02	ΗΜΕΡΟΜΗΝΙΑ 09/11/2022

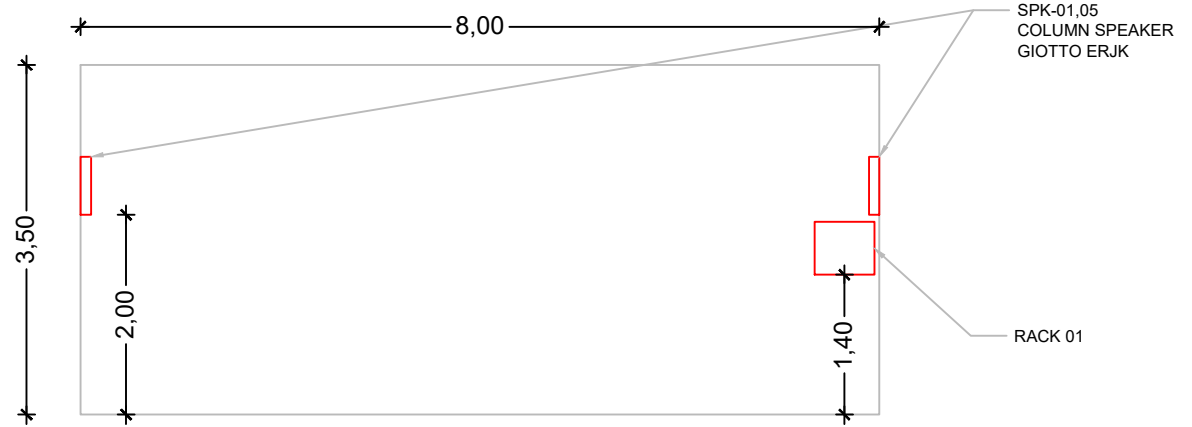
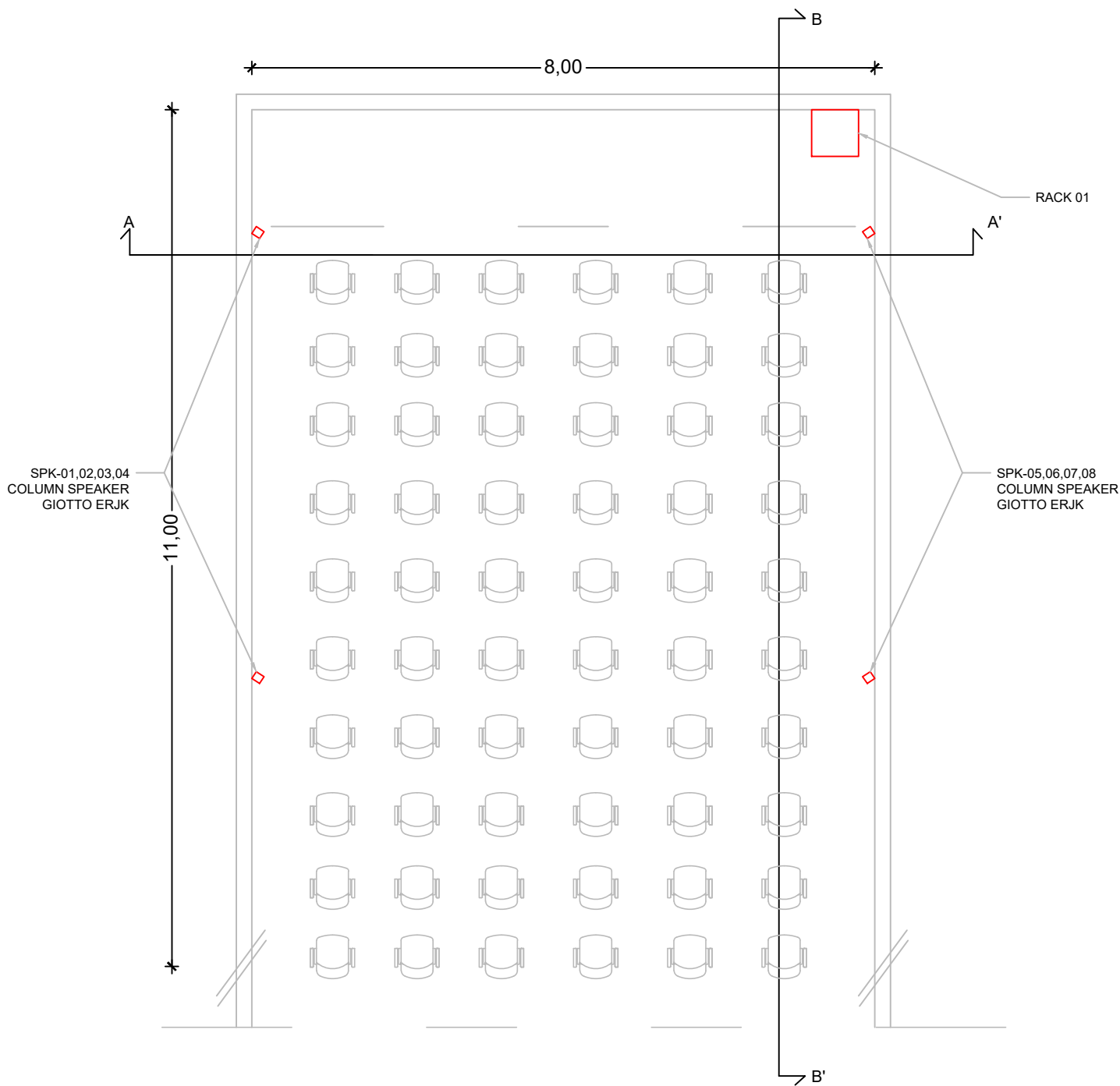

TOMH A-A'

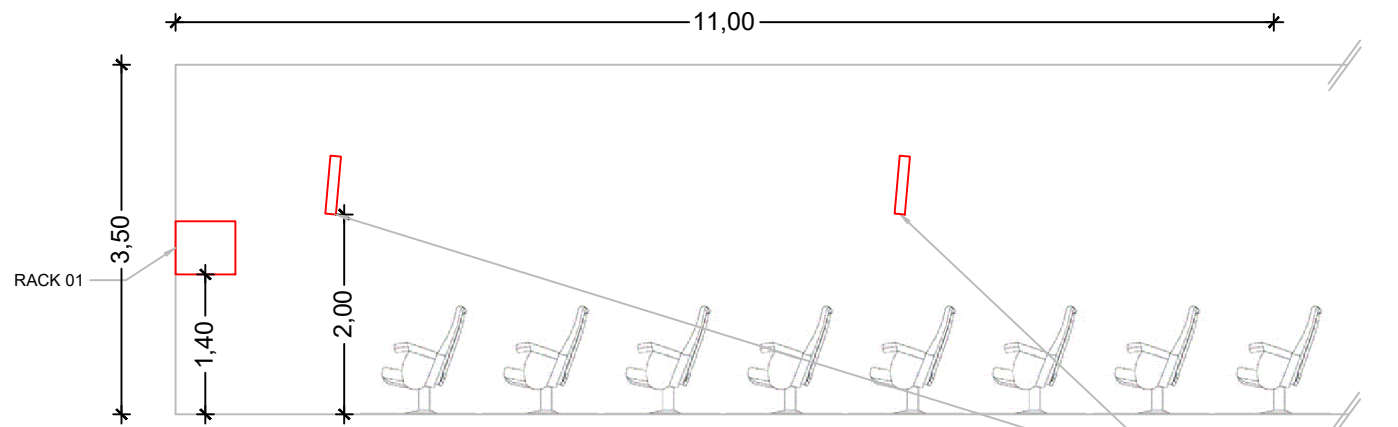

TOMH B-B'

10					
9					
8					
7					
6					
5					
4					
3					
2					
1					
0					
REV.No	DATE	INIT.	CHK.	APP.	DESCRIPTION

ΕΡΓΟΔΟΤΗΣ
ΑΧΙΟΝ

ΕΡΓΟ
ΑΙΘΟΥΣΕΣ ΠΑΔΑ

ΕΞΕΙΔΙΚΕΥΜΕΝΟΣ ΥΠΕΡΓΟΛΑΒΟΣ
Omikron Electronics
Δερβενίων 31 & Ποσειδώνος, 14451
Μεταμόρφωση Αττικής
Τηλ.: 211 300 9200
Email: info@omikron.gr

ΔΙΑΧΕΙΡΙΣΗ ΕΡΓΟΥ
Status

ΔΙΕΥΘΥΝΣΗ ΕΡΓΟΥ
Signature

ΑΝΑΔΟΧΟΣ
Date





ΤΙΤΛΟΣ ΣΧΕΔΙΟΥ
ΚΑΤΟΨΗ ΑΙΘΟΥΣΑΣ
Κ16 006,Κ16 009,Κ16 101,Κ16 113
Κ16 114,Κ16 214,Κ16 213&Κ16 209

ΑΡΙΘΜΟΣ ΣΧΕΔΙΟΥ
AV 01

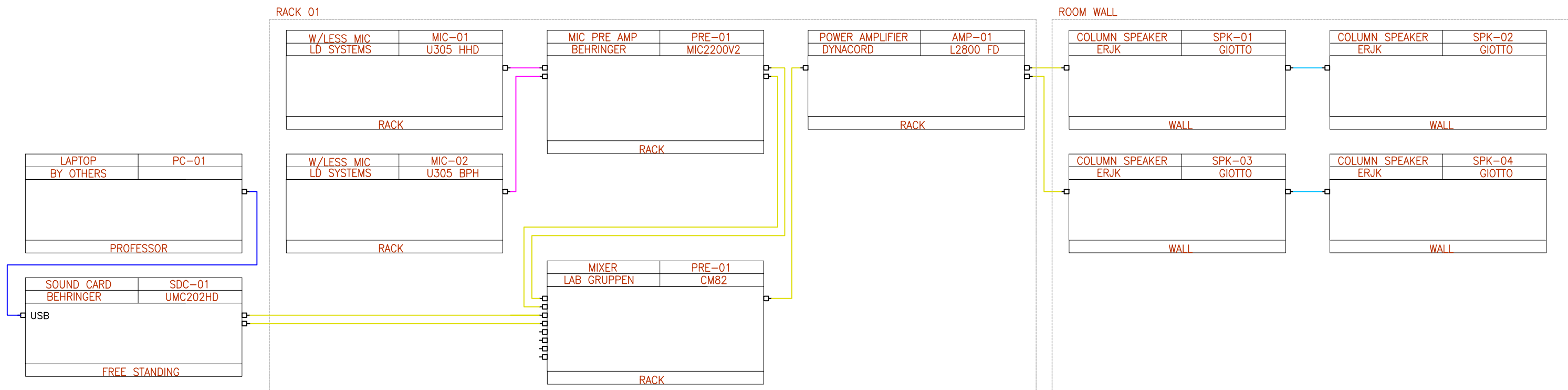
ΚΛΙΜΑΚΑ NTS (A3)

ΗΜΕΡΟΜΗΝΙΑ 07/11/2022



LEGEND	
	LINE CABLE
	LOUDSPEAKER CABLE
	USB CABLE
	MIC CABLE

10						ΕΡΓΟΔΟΤΗΣ	AXION	ΔΙΑΧΕΙΡΙΣΗ ΕΡΓΟΥ	Status	ΤΙΤΛΟΣ ΣΧΕΔΙΟΥ ΔΙΑΓΡΑΜΜΑ ΕΞΟΠΛΙΣΜΟΥ ΑΙΘΟΥΣΑΣ K16 006, K16 009, K16 101, K16 113 K16 114, K16 214, K16 213 & K16 209	
9						ΕΡΓΟ	ΑΙΘΟΥΣΕΣ ΠΑΔΑ	ΔΙΕΥΘΥΝΣΗ ΕΡΓΟΥ	Signature	ΑΡΙΘΜΟΣ ΣΧΕΔΙΟΥ	
8					ΚΛΙΜΑΚΑ					NTS (A3)	
7											HΜΕΡΟΜΗΝΙΑ 07/11/2022
6					 Omikron Electronics					Δερβενίων 31 & Ποσειδώνος, 14451 Μεταμόρφωση Αττικής Τηλ.: 211 300 9200 Email: info@omikron.gr	
5						ΕΞΕΙΔΙΚΕΥΜΕΝΟΣ ΥΠΕΡΓΟΛΑΒΟΣ	ΑΝΑΔΟΧΟΣ	Date			
4											
3											
2											
1											
0											
REV.No	DATE	INIT.	CHK.	APP.	DESCRIPTION						

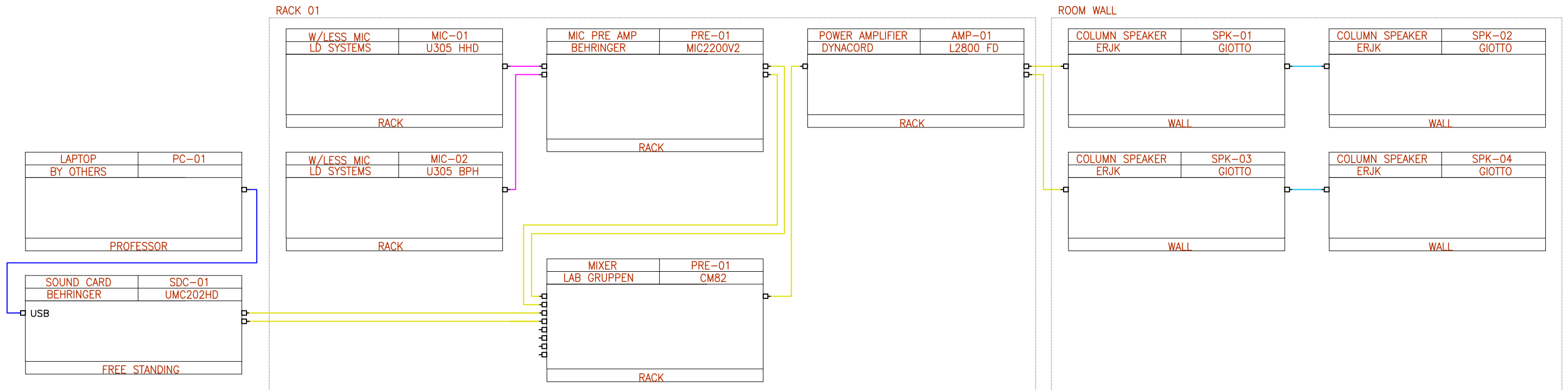

LEGEND	
	LINE CABLE
	LOUDSPEAKER CABLE
	USB CABLE
	MIC CABLE

10						ΕΡΓΟΔΟΤΗΣ	ΑΧΙΟΝ	ΔΙΑΧΕΙΡΙΣΗ ΕΡΓΟΥ	Status	ΤΙΤΛΟΣ ΣΧΕΔΙΟΥ	
9										ΔΙΑΓΡΑΜΜΑ ΕΞΟΠΛΙΣΜΟΥ Β 218	
8											
7											
6						ΕΡΓΟ	ΑΙΘΟΥΣΕΣ ΠΑΔΑ	ΔΙΕΥΘΥΝΣΗ ΕΡΓΟΥ	Signature	ΑΡΙΘΜΟΣ ΣΧΕΔΙΟΥ	
5										ΚΛΙΜΑΚΑ NTS (A3)	
4										ΗΜΕΡΟΜΗΝΙΑ 07/11/2022	
3											
2						ΕΞΕΙΔΙΚΕΥΜΕΝΟΣ ΥΠΕΡΓΟΛΑΒΟΣ	Δερβενίων 31 & Ποσειδώνος, 14451 Μεταμόρφωση Αττικής Τηλ.: 211 300 9200 Email: info@omikron.gr	ΑΝΑΔΟΧΟΣ	Date	AV 03	
1											
0											
REV.No	DATE	INIT.	CHK.	APP.	DESCRIPTION						

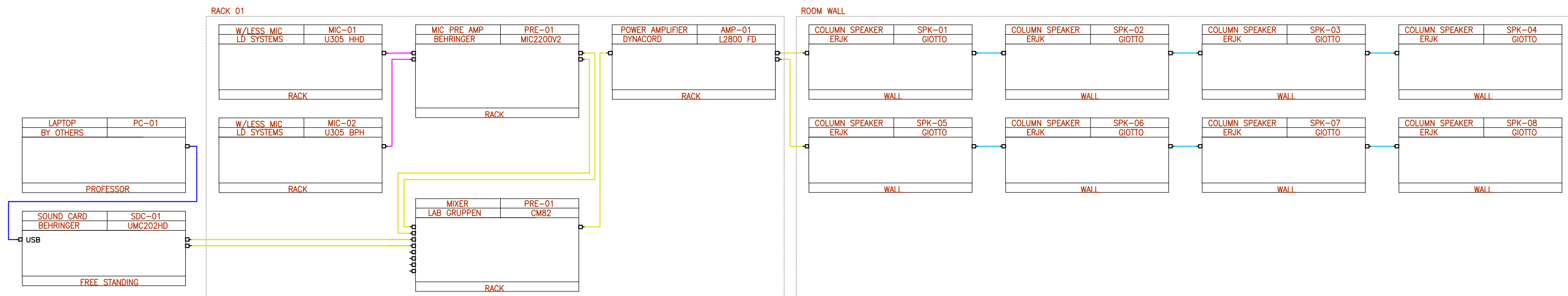

LEGEND	
	LINE CABLE
	LOUDSPEAKER CABLE
	USB CABLE
	MIC CABLE

10						ΕΡΓΟΔΟΤΗΣ	ΑΧΙΟΝ	ΔΙΑΧΕΙΡΙΣΗ ΕΡΓΟΥ	Status	ΤΙΤΛΟΣ ΣΧΕΔΙΟΥ	
9										ΔΙΑΓΡΑΜΜΑ ΕΞΟΠΛΙΣΜΟΥ Ε 012-013	
8											
7											
6						ΕΡΓΟ	ΑΙΘΟΥΣΕΣ ΠΑΔΑ	ΔΙΕΥΘΥΝΣΗ ΕΡΓΟΥ	Signature	ΑΡΙΘΜΟΣ ΣΧΕΔΙΟΥ	
5										ΚΛΙΜΑΚΑ NTS (A3)	
4										ΑΥ 03	
3										ΗΜΕΡΟΜΗΝΙΑ 07/11/2022	
2						ΕΞΕΙΔΙΚΕΥΜΕΝΟΣ ΥΠΕΡΓΟΛΑΒΟΣ	Δερβενίων 31 & Ποσειδώνος, 14451 Μεταμόρφωση Αττικής Τηλ.: 211 300 9200 Email: info@omikron.gr	ΑΝΑΔΟΧΟΣ	Date		
1											
0											
REV.No	DATE	INIT.	CHK.	APP.	DESCRIPTION						

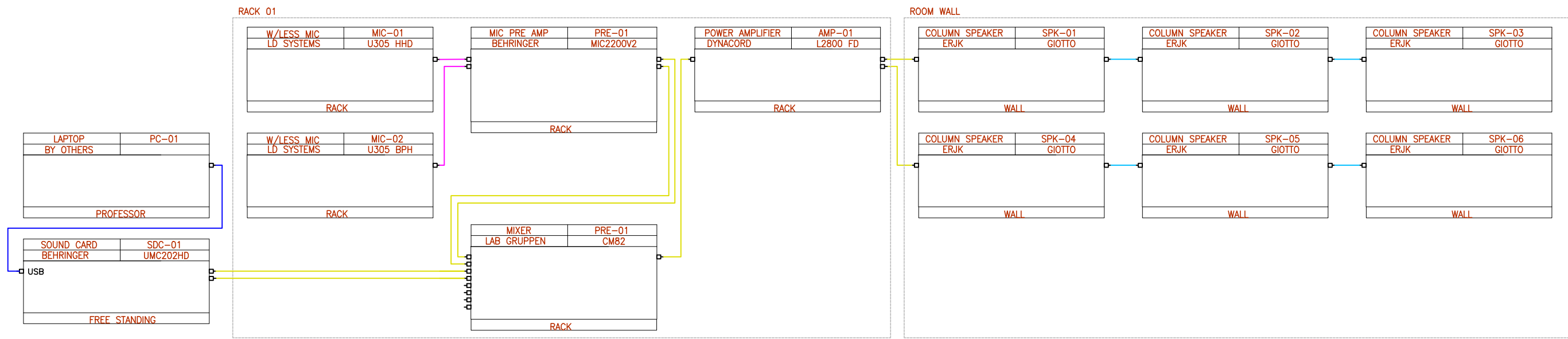

LEGEND	
	LINE CABLE
	LOUDSPEAKER CABLE
	USB CABLE
	MIC CABLE

10						ΕΡΓΟΔΟΤΗΣ	ΑΧΙΟΝ	ΔΙΑΧΕΙΡΙΣΗ ΕΡΓΟΥ	Status	ΤΙΤΛΟΣ ΣΧΕΔΙΟΥ	
9										ΔΙΑΓΡΑΜΜΑ ΕΞΟΠΛΙΣΜΟΥ Α011	
8											
7											
6						ΕΡΓΟ	ΑΙΘΟΥΣΕΣ ΠΑΔΑ	ΔΙΕΥΘΥΝΣΗ ΕΡΓΟΥ	Signature	ΑΡΙΘΜΟΣ ΣΧΕΔΙΟΥ	
5										ΚΛΙΜΑΚΑ NTS (A3)	
4										Date	
3										ΗΜΕΡΟΜΗΝΙΑ 07/11/2022	
2						ΕΞΕΙΔΙΚΕΥΜΕΝΟΣ ΥΠΕΡΓΟΛΑΒΟΣ	Δερβενίων 31 & Ποσειδώνος, 14451 Μεταμόρφωση Αττικής Τηλ.: 211 300 9200 Email: info@omikron.gr	ΑΝΑΔΟΧΟΣ		AV 03	
1											
0											
REV.No	DATE	INIT.	CHK.	APP.	DESCRIPTION						

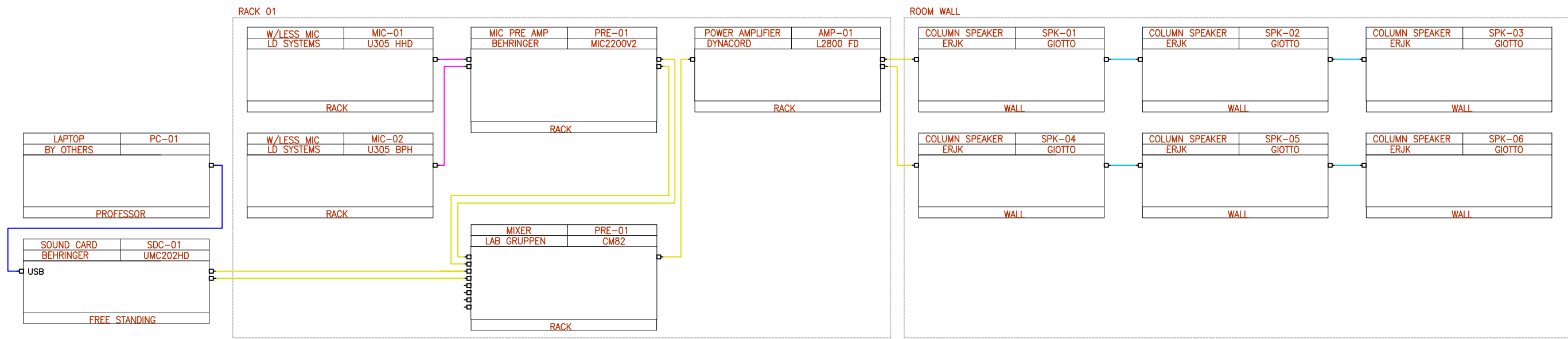

LEGEND	
	LINE CABLE
	LOUDSPEAKER CABLE
	USB CABLE
	MIC CABLE

10					ΕΡΓΟΔΟΤΗΣ	ΑΧΙΟΝ	ΔΙΑΧΕΙΡΙΣΗ ΕΡΓΟΥ	Status	ΤΙΤΛΟΣ ΣΧΕΔΙΟΥ	
9									ΔΙΑΓΡΑΜΜΑ ΕΞΟΠΛΙΣΜΟΥ	
8									B 007	
7									ΑΡΙΘΜΟΣ ΣΧΕΔΙΟΥ	
6					ΕΡΓΟ	ΑΙΘΟΥΣΕΣ ΠΑΔΑ	ΔΙΕΥΘΥΝΣΗ ΕΡΓΟΥ	Signature	ΚΛΙΜΑΚΑ NTS (A3)	
5									HΜΕΡΟΜΗΝΙΑ 07/11/2022	
4									AV 02	
3										
2					ΕΞΕΙΔΙΚΕΥΜΕΝΟΣ ΥΠΕΡΓΟΛΑΒΟΣ	Δερβενίων 31 & Ποσειδώνος, 14451 Μεταμόρφωση Αττικής Τηλ.: 211 300 9200 Email: info@omikron.gr	ΑΝΑΔΟΧΟΣ	Date		
1										
0										
REV.No	DATE	INIT.	CHK.	APP.	DESCRIPTION					

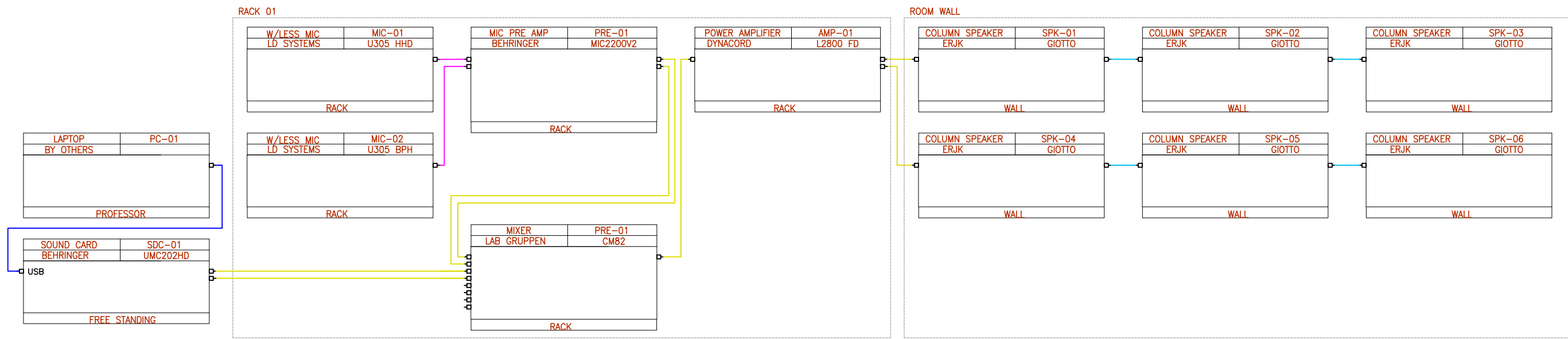

LEGEND	
	LINE CABLE
	LOUDSPEAKER CABLE
	USB CABLE
	MIC CABLE



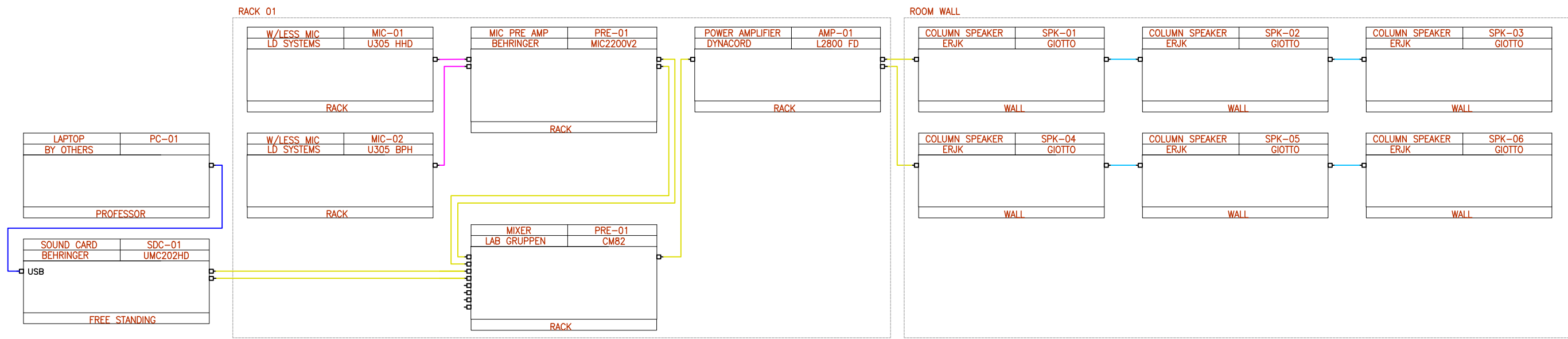

10					ΕΡΓΟΔΟΤΗΣ	ΑΧΙΟΝ	ΔΙΑΧΕΙΡΙΣΗ ΕΡΓΟΥ	Status	ΤΙΤΛΟΣ ΣΧΕΔΙΟΥ	
9									ΔΙΑΓΡΑΜΜΑ ΕΞΟΠΛΙΣΜΟΥ ΑΙΘΟΥΣΑΣ	
8									B 221, B222-224 & B 226-228	
7									ΑΡΙΘΜΟΣ ΣΧΕΔΙΟΥ	
6					ΕΡΓΟ	ΑΙΘΟΥΣΕΣ ΠΑΔΑ	ΔΙΕΥΘΥΝΣΗ ΕΡΓΟΥ	Signature	ΚΛΙΜΑΚΑ NTS (A3)	
5									HΜΕΡΟΜΗΝΙΑ 07/11/2022	
4									<div style="display: flex; align-items: center;"> <div> <p>ΕΞΕΙΔΙΚΕΥΜΕΝΟΣ ΥΠΕΡΓΟΛΑΒΟΣ</p> <p>Δερβενίων 31 & Ποσειδώνος, 14451 Μεταμόρφωση Αττικής Τηλ.: 211 300 9200 Email: info@omikron.gr</p> </div> </div>	
3										
2										
1							ΑΝΑΔΟΧΟΣ	Date		
0										
REV.No	DATE	INIT.	CHK.	APP.	DESCRIPTION					

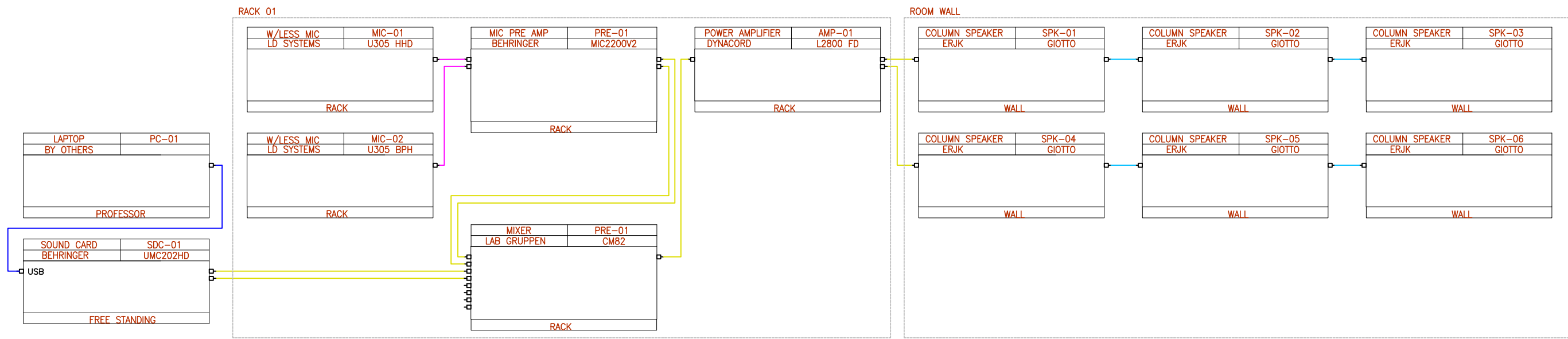

LEGEND	
	LINE CABLE
	LOUDSPEAKER CABLE
	USB CABLE
	MIC CABLE

10						ΕΡΓΟΔΟΤΗΣ	ΑΧΙΟΝ	ΔΙΑΧΕΙΡΙΣΗ ΕΡΓΟΥ	Status	ΤΙΤΛΟΣ ΣΧΕΔΙΟΥ	
9										ΔΙΑΓΡΑΜΜΑ ΕΞΟΠΛΙΣΜΟΥ	
8										Δ 100-102&Δ 200-202	
7										ΑΡΙΘΜΟΣ ΣΧΕΔΙΟΥ	
6						ΕΡΓΟ	ΑΙΘΟΥΣΕΣ ΠΑΔΑ	ΔΙΕΥΘΥΝΣΗ ΕΡΓΟΥ	Signature	ΚΛΙΜΑΚΑ NTS (A3)	
5										ΑΥ 02	
4										ΗΜΕΡΟΜΗΝΙΑ 07/11/2022	
3											
2						ΕΞΕΙΔΙΚΕΥΜΕΝΟΣ ΥΠΕΡΓΟΛΑΒΟΣ	Δερβενίων 31 & Ποσειδώνος, 14451 Μεταμόρφωση Αττικής Τηλ.: 211 300 9200 Email: info@omikron.gr	ΑΝΑΔΟΧΟΣ	Date		
1											
0											
REV.No	DATE	INIT.	CHK.	APP.	DESCRIPTION						



LEGEND	
	LINE CABLE
	LOUDSPEAKER CABLE
	USB CABLE
	MIC CABLE

10						ΕΡΓΟΔΟΤΗΣ	ΑΧΙΟΝ	ΔΙΑΧΕΙΡΙΣΗ ΕΡΓΟΥ	Status	ΤΙΤΛΟΣ ΣΧΕΔΙΟΥ	
9										ΔΙΑΓΡΑΜΜΑ ΕΞΟΠΛΙΣΜΟΥ	
8										Δ 207	
7										ΑΡΙΘΜΟΣ ΣΧΕΔΙΟΥ	
6						ΕΡΓΟ	ΑΙΘΟΥΣΕΣ ΠΑΔΑ	ΔΙΕΥΘΥΝΣΗ ΕΡΓΟΥ	Signature	ΚΛΙΜΑΚΑ NTS (A3)	
5										ΑΥ 02	
4										ΗΜΕΡΟΜΗΝΙΑ 07/11/2022	
3											
2						ΕΞΕΙΔΙΚΕΥΜΕΝΟΣ ΥΠΕΡΓΟΛΑΒΟΣ	Δερβενίων 31 & Ποσειδώνος, 14451 Μεταμόρφωση Αττικής Τηλ.: 211 300 9200 Email: info@omikron.gr	ΑΝΑΔΟΧΟΣ	Date		
1											
0											
REV.No	DATE	INIT.	CHK.	APP.	DESCRIPTION						

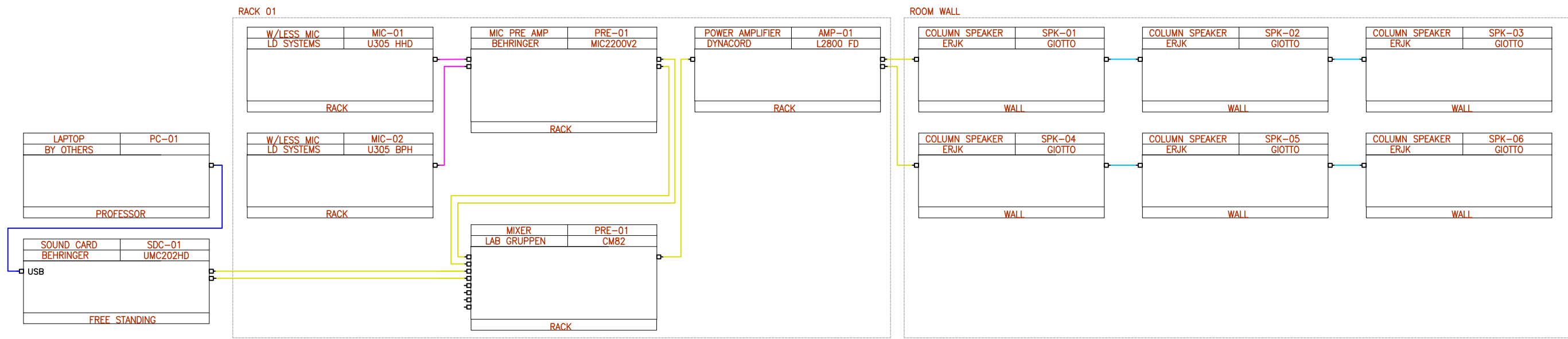

LEGEND	
	LINE CABLE
	LOUDSPEAKER CABLE
	USB CABLE
	MIC CABLE

10						ΕΡΓΟΔΟΤΗΣ	ΑΧΙΟΝ	ΔΙΑΧΕΙΡΙΣΗ ΕΡΓΟΥ	Status	ΤΙΤΛΟΣ ΣΧΕΔΙΟΥ	
9										ΔΙΑΓΡΑΜΜΑ ΕΞΟΠΛΙΣΜΟΥ	
8										ΑΙΘΟΥΣΑΣ Ε 02	
7										ΑΡΙΘΜΟΣ ΣΧΕΔΙΟΥ	
6						ΕΡΓΟ	ΑΙΘΟΥΣΕΣ ΠΑΔΑ	ΔΙΕΥΘΥΝΣΗ ΕΡΓΟΥ	Signature	ΚΛΙΜΑΚΑ NTS (A3)	
5										ΑΥ 02	
4										ΗΜΕΡΟΜΗΝΙΑ 07/11/2022	
3											
2						ΕΞΕΙΔΙΚΕΥΜΕΝΟΣ ΥΠΕΡΓΟΛΑΒΟΣ	Δερβενίων 31 & Ποσειδώνος, 14451 Μεταμόρφωση Αττικής Τηλ.: 211 300 9200 Email: info@omikron.gr	ΑΝΑΔΟΧΟΣ	Date		
1											
0											
REV.No	DATE	INIT.	CHK.	APP.	DESCRIPTION						

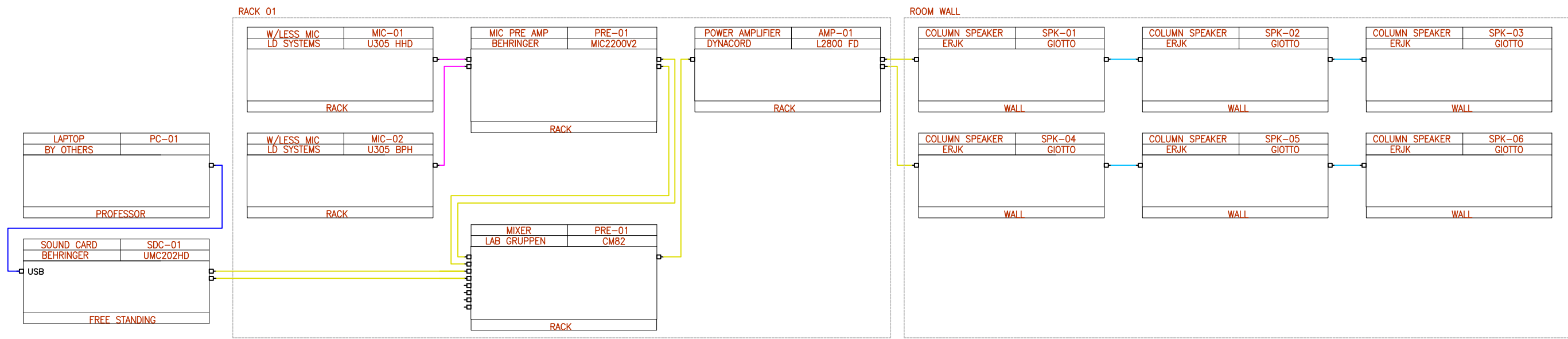

LEGEND	
	LINE CABLE
	LOUDSPEAKER CABLE
	USB CABLE
	MIC CABLE

10						ΕΡΓΟΔΟΤΗΣ	ΑΧΙΟΝ	ΔΙΑΧΕΙΡΙΣΗ ΕΡΓΟΥ	Status	ΤΙΤΛΟΣ ΣΧΕΔΙΟΥ	
9										ΔΙΑΓΡΑΜΜΑ ΕΞΟΠΛΙΣΜΟΥ	
8										K6 101	
7										ΑΡΙΘΜΟΣ ΣΧΕΔΙΟΥ	
6						ΕΡΓΟ	ΑΙΘΟΥΣΕΣ ΠΑΔΑ	ΔΙΕΥΘΥΝΣΗ ΕΡΓΟΥ	Signature	ΚΛΙΜΑΚΑ NTS (A3)	
5										HΜΕΡΟΜΗΝΙΑ 07/11/2022	
4										AV 02	
3											
2						ΕΞΕΙΔΙΚΕΥΜΕΝΟΣ ΥΠΕΡΓΟΛΑΒΟΣ	Δερβενίων 31 & Ποσειδώνος, 14451 Μεταμόρφωση Αττικής Τηλ.: 211 300 9200 Email: info@omikron.gr	ΑΝΑΔΟΧΟΣ	Date		
1											
0											
REV.No	DATE	INIT.	CHK.	APP.	DESCRIPTION						

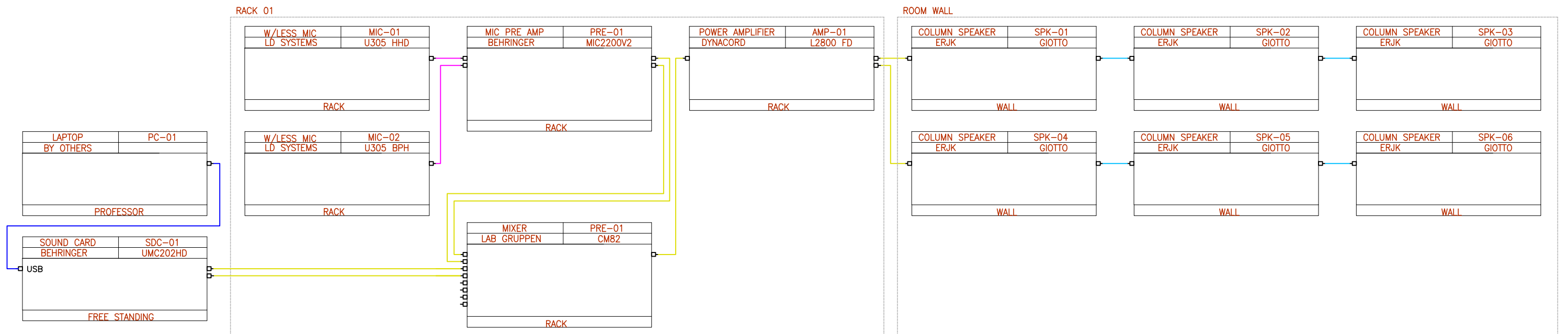

LEGEND	
	LINE CABLE
	LOUDSPEAKER CABLE
	USB CABLE
	MIC CABLE

10					ΕΡΓΟΔΟΤΗΣ	ΑΧΙΟΝ	ΔΙΑΧΕΙΡΙΣΗ ΕΡΓΟΥ	Status	ΤΙΤΛΟΣ ΣΧΕΔΙΟΥ	
9									ΔΙΑΓΡΑΜΜΑ ΕΞΟΠΛΙΣΜΟΥ	
8									K10 115	
7									ΑΡΙΘΜΟΣ ΣΧΕΔΙΟΥ	
6					ΕΡΓΟ	ΑΙΘΟΥΣΕΣ ΠΑΔΑ	ΔΙΕΥΘΥΝΣΗ ΕΡΓΟΥ	Signature	KΛΙΜΑΚΑ NTS (A3)	
5									HΜΕΡΟΜΗΝΙΑ 07/11/2022	
4									AV 02	
3										
2					ΕΞΕΙΔΙΚΕΥΜΕΝΟΣ ΥΠΕΡΓΟΛΑΒΟΣ	Δερβενίων 31 & Ποσειδώνος, 14451 Μεταμόρφωση Αττικής Τηλ.: 211 300 9200 Email: info@omikron.gr	ΑΝΑΔΟΧΟΣ	Date		
1										
0										
REV.No	DATE	INIT.	CHK.	APP.	DESCRIPTION					

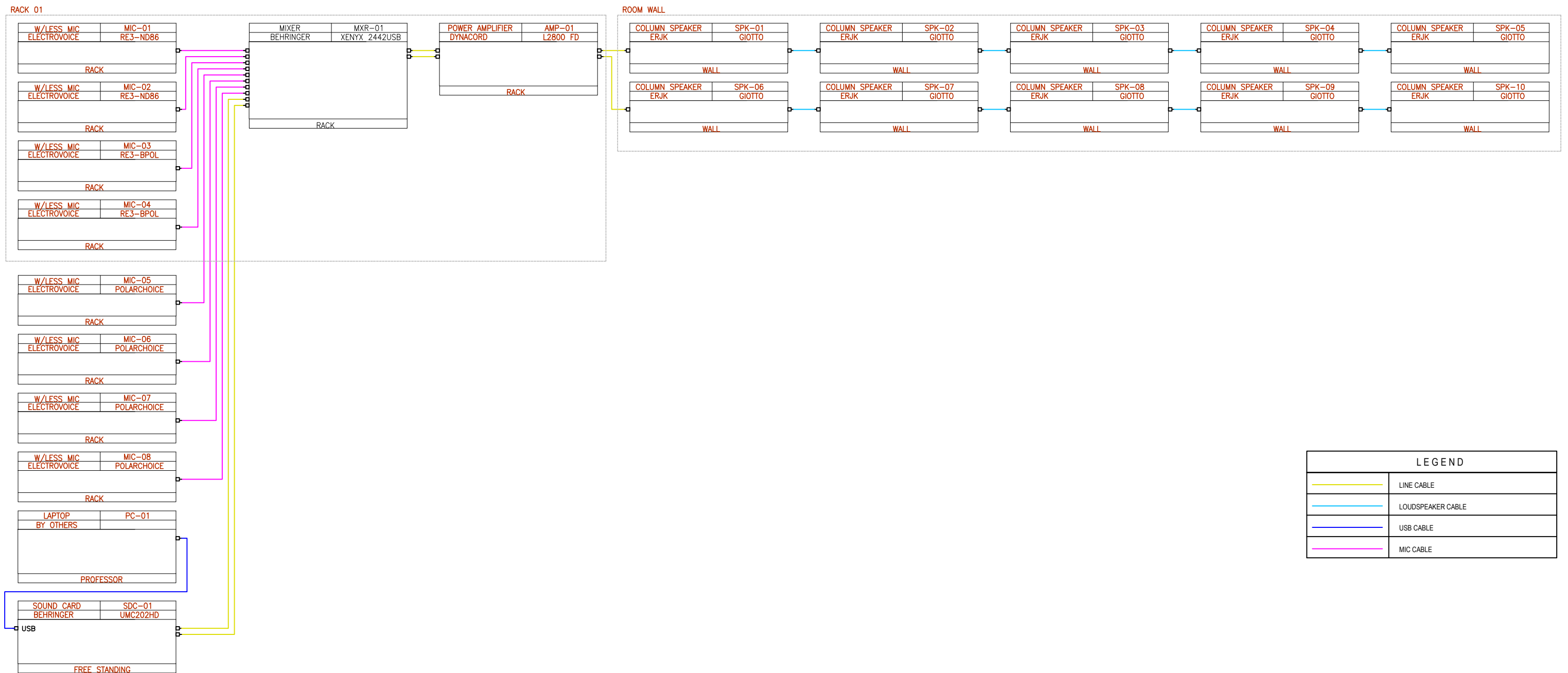

LEGEND	
	LINE CABLE
	LOUDSPEAKER CABLE
	USB CABLE
	MIC CABLE

10					ΕΡΓΟΔΟΤΗΣ	ΑΧΙΟΝ	ΔΙΑΧΕΙΡΙΣΗ ΕΡΓΟΥ	Status	ΤΙΤΛΟΣ ΣΧΕΔΙΟΥ ΔΙΑΓΡΑΜΜΑ ΕΞΟΠΛΙΣΜΟΥ ΑΙΘΟΥΣΑΣ Α1 ΕΚΔΗΛ.	
9										
8										
7										
6					ΕΡΓΟ	ΑΙΘΟΥΣΕΣ ΠΑΔΑ	ΔΙΕΥΘΥΝΣΗ ΕΡΓΟΥ	Signature	ΑΡΙΘΜΟΣ ΣΧΕΔΙΟΥ AV 03	
5										
4									ΚΛΙΜΑΚΑ	NTS (A3)
3									ΗΜΕΡΟΜΗΝΙΑ 07/11/2022	
2					ΕΞΕΙΔΙΚΕΥΜΕΝΟΣ ΥΠΕΡΓΟΛΑΒΟΣ	Δερβενίων 31 & Ποσειδώνος, 14451 Μεταμόρφωση Αττικής Τηλ.: 211 300 9200 Email: info@omikron.gr	ΑΝΑΔΟΧΟΣ	Date		
1										
0										
REV.No	DATE	INIT.	CHK.	APP.	DESCRIPTION					



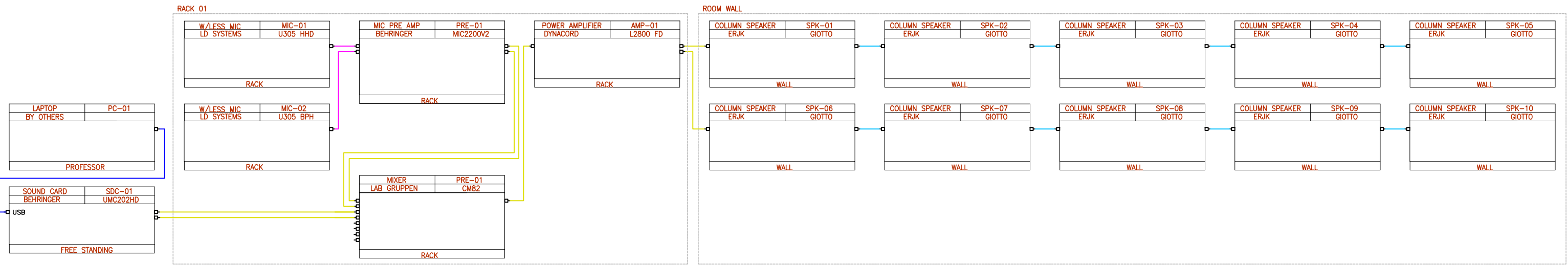

LEGEND	
	LINE CABLE
	LOUDSPEAKER CABLE
	USB CABLE
	MIC CABLE

10						ΕΡΓΟΔΟΤΗΣ	ΑΧΙΟΝ	ΔΙΑΧΕΙΡΙΣΗ ΕΡΓΟΥ	Status	ΤΙΤΛΟΣ ΣΧΕΔΙΟΥ	
9										ΔΙΑΓΡΑΜΜΑ ΕΞΟΠΛΙΣΜΟΥ	
8										ΑΜΦΙΘΕΑΤΡΟ ΧΑΤΖΗΝΙΚΟΛΑΟΥ	
7										ΑΡΙΘΜΟΣ ΣΧΕΔΙΟΥ	
6						ΕΡΓΟ	ΑΙΘΟΥΣΕΣ ΠΑΔΑ	ΔΙΕΥΘΥΝΣΗ ΕΡΓΟΥ	Signature	ΚΛΙΜΑΚΑ NTS (A3)	
5										ΑΥ 03	
4										ΗΜΕΡΟΜΗΝΙΑ 07/11/2022	
3											
2						ΕΞΕΙΔΙΚΕΥΜΕΝΟΣ ΥΠΕΡΓΟΛΑΒΟΣ	Δερβενίων 31 & Ποσειδώνος, 14451	ΑΝΑΔΟΧΟΣ	Date		
1							Μεταμόρφωση Αττικής				
0							Τηλ.: 211 300 9200				
REV.No	DATE	INIT.	CHK.	APP.	DESCRIPTION		Email: info@omikron.gr				

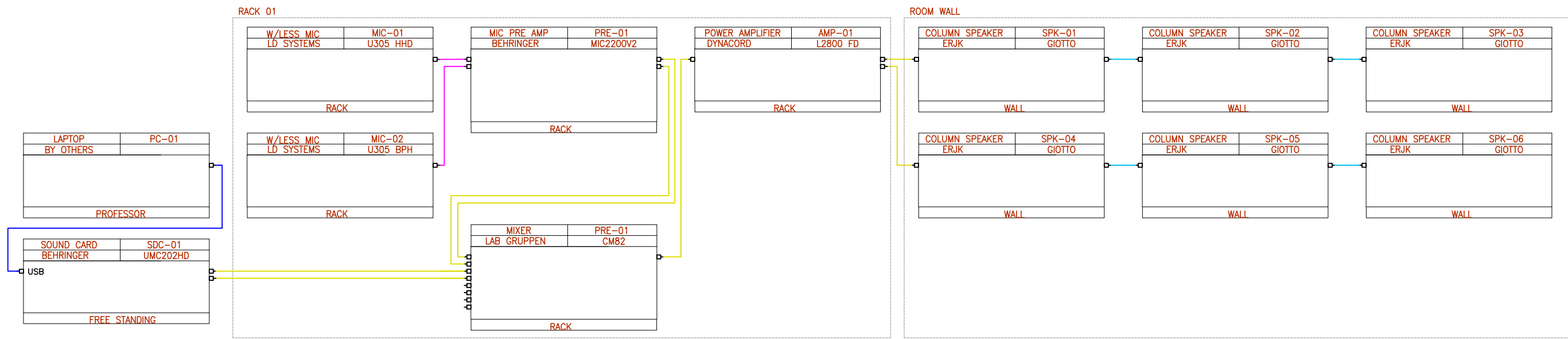

LEGEND	
	LINE CABLE
	LOUDSPEAKER CABLE
	USB CABLE
	MIC CABLE

10						ΕΡΓΟΔΟΤΗΣ	ΑΧΙΟΝ	ΔΙΑΧΕΙΡΙΣΗ ΕΡΓΟΥ	Status	ΤΙΤΛΟΣ ΣΧΕΔΙΟΥ	
9										ΔΙΑΓΡΑΜΜΑ ΕΞΟΠΛΙΣΜΟΥ	
8										B 11 & B 114	
7										ΑΡΙΘΜΟΣ ΣΧΕΔΙΟΥ	
6						ΕΡΓΟ	ΑΙΘΟΥΣΕΣ ΠΑΔΑ	ΔΙΕΥΘΥΝΣΗ ΕΡΓΟΥ	Signature	ΚΛΙΜΑΚΑ NTS (A3)	
5										HΜΕΡΟΜΗΝΙΑ 07/11/2022	
4										AV 02	
3											
2						ΕΞΕΙΔΙΚΕΥΜΕΝΟΣ ΥΠΕΡΓΟΛΑΒΟΣ	Δερβενίων 31 & Ποσειδώνος, 14451	ΑΝΑΔΟΧΟΣ	Date		
1							Μεταμόρφωση Αττικής				
0							Τηλ.: 211 300 9200				
REV.No	DATE	INIT.	CHK.	APP.	DESCRIPTION		Email: info@omikron.gr				

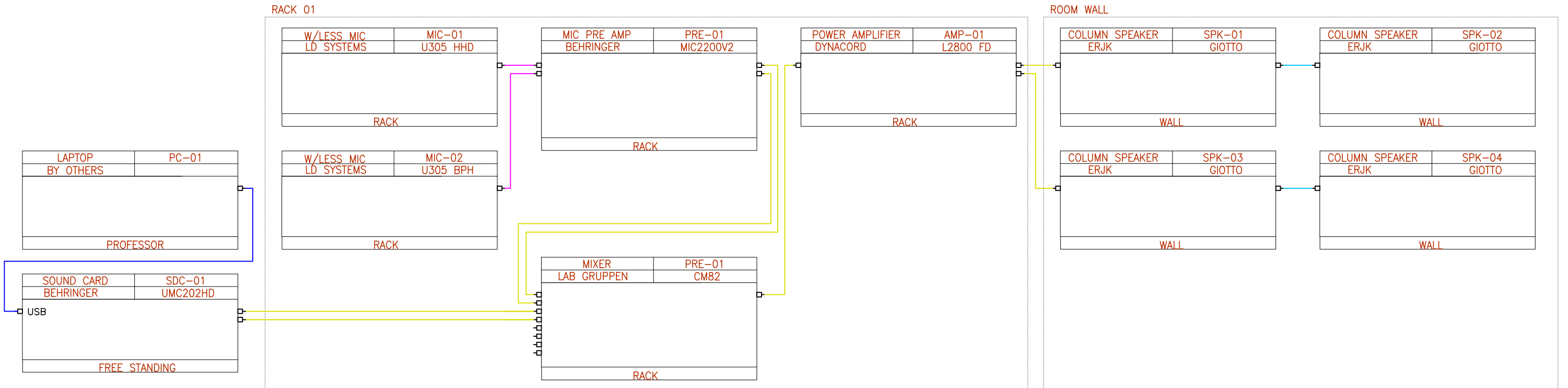

LEGEND	
	LINE CABLE
	LOUDSPEAKER CABLE
	USB CABLE
	MIC CABLE

10						ΕΡΓΟΔΟΤΗΣ	ΑΧΙΟΝ	ΔΙΑΧΕΙΡΙΣΗ ΕΡΓΟΥ	Status	ΤΙΤΛΟΣ ΣΧΕΔΙΟΥ	
9										ΔΙΑΓΡΑΜΜΑ ΕΞΟΠΛΙΣΜΟΥ	
8										K3 004	
7										ΑΡΙΘΜΟΣ ΣΧΕΔΙΟΥ	
6						ΕΡΓΟ	ΑΙΘΟΥΣΕΣ ΠΑΔΑ	ΔΙΕΥΘΥΝΣΗ ΕΡΓΟΥ	Signature	KΛΙΜΑΚΑ NTS (A3)	
5										HΜΕΡΟΜΗΝΙΑ 07/11/2022	
4										AV 02	
3						ΕΞΕΙΔΙΚΕΥΜΕΝΟΣ ΥΠΕΡΓΟΛΑΒΟΣ	Δερβενίων 31 & Ποσειδώνος, 14451 Μεταμόρφωση Αττικής Τηλ.: 211 300 9200 Email: info@omikron.gr	ΑΝΑΔΟΧΟΣ	Date		
2											
1											
0											
REV.No	DATE	INIT.	CHK.	APP.	DESCRIPTION						

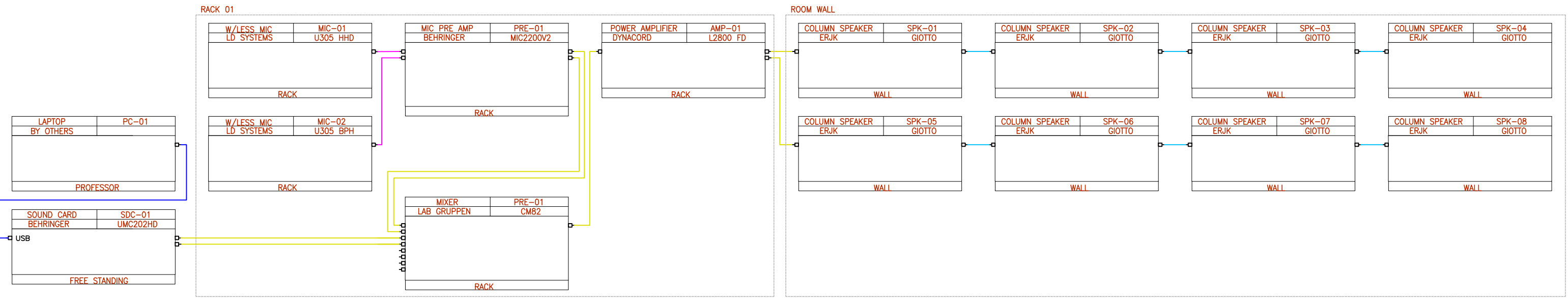

LEGEND	
	LINE CABLE
	LOUDSPEAKER CABLE
	USB CABLE
	MIC CABLE

10					
9					
8					
7					
6					
5					
4					
3					
2					
1					
0					
REV.No	DATE	INIT.	CHK.	APP.	DESCRIPTION

ΕΡΓΟΔΟΤΗΣ	ΑΧΙΟΝ	ΔΙΑΧΕΙΡΙΣΗ ΕΡΓΟΥ	Status
ΕΡΓΟ	ΑΙΘΟΥΣΕΣ ΠΑΔΑ	ΔΙΕΥΘΥΝΣΗ ΕΡΓΟΥ	Signature
ΕΞΕΙΔΙΚΕΥΜΕΝΟΣ ΥΠΕΡΓΟΛΑΒΟΣ	Δερβενίων 31 & Ποσειδώνος, 14451 Μεταμόρφωση Αττικής Τηλ.: 211 300 9200 Email: info@omikron.gr	ΑΝΑΔΟΧΟΣ	Date

ΤΙΤΛΟΣ ΣΧΕΔΙΟΥ	
ΔΙΑΓΡΑΜΜΑ ΕΞΟΠΛΙΣΜΟΥ K7 303&K9 303	
ΑΡΙΘΜΟΣ ΣΧΕΔΙΟΥ	ΚΛΙΜΑΚΑ NTS (A3)
AV 02	ΗΜΕΡΟΜΗΝΙΑ 07/11/2022

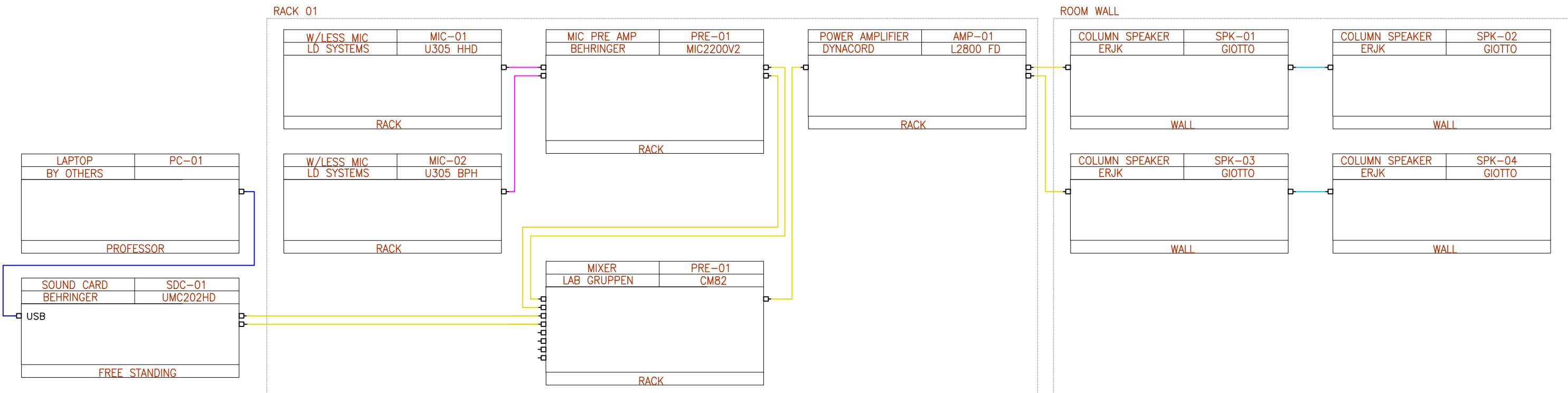

LEGEND	
	LINE CABLE
	LOUDSPEAKER CABLE
	USB CABLE
	MIC CABLE



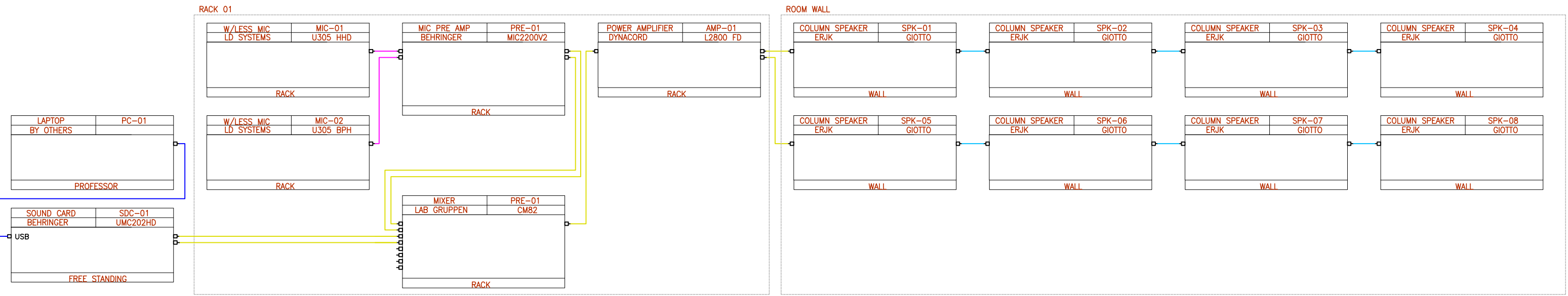

10					ΕΡΓΟΔΟΤΗΣ	ΑΧΙΟΝ	ΔΙΑΧΕΙΡΙΣΗ ΕΡΓΟΥ	Status	ΤΙΤΛΟΣ ΣΧΕΔΙΟΥ		
9									ΔΙΑΓΡΑΜΜΑ ΕΞΟΠΛΙΣΜΟΥ		
8									K11 134&K13 107		
7					ΕΡΓΟ	ΑΙΘΟΥΣΕΣ ΠΑΔΑ	ΔΙΕΥΘΥΝΣΗ ΕΡΓΟΥ	Signature	ΑΡΙΘΜΟΣ ΣΧΕΔΙΟΥ	ΚΛΙΜΑΚΑ NTS (A3)	
6									AV 02	ΗΜΕΡΟΜΗΝΙΑ 07/11/2022	
5					ΕΞΕΙΔΙΚΕΥΜΕΝΟΣ ΥΠΕΡΓΟΛΑΒΟΣ	Δερβενίων 31 & Ποσειδώνος, 14451 Μεταμόρφωση Αττικής Τηλ.: 211 300 9200 Email: info@omikron.gr	ΑΝΑΔΟΧΟΣ	Date			
4											
3											
2											
1											
0											
REV.No	DATE	INIT.	CHK.	APP.	DESCRIPTION						

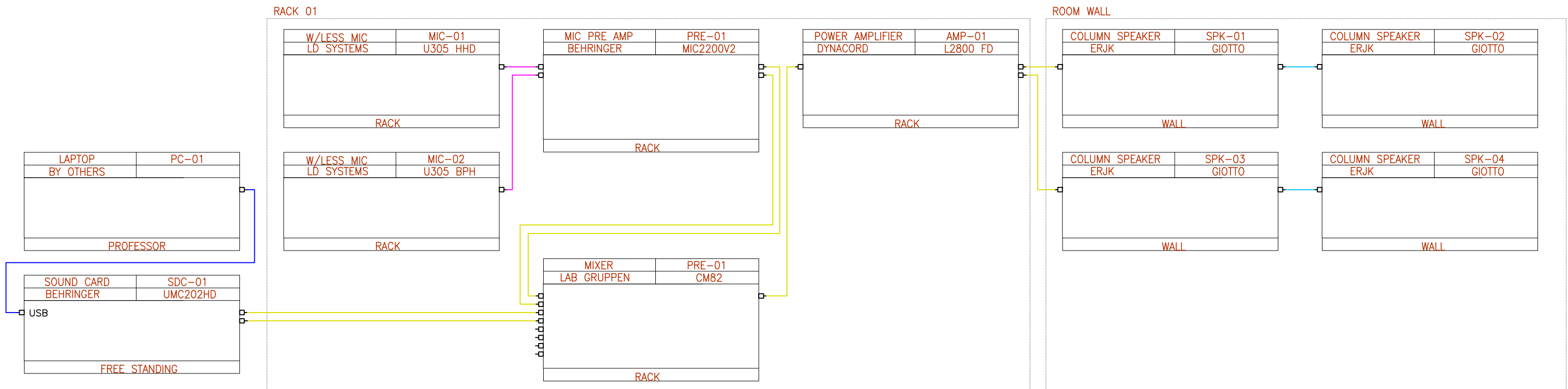

LEGEND	
	LINE CABLE
	LOUDSPEAKER CABLE
	USB CABLE
	MIC CABLE

10						ΕΡΓΟΔΟΤΗΣ	AXION	ΔΙΑΧΕΙΡΙΣΗ ΕΡΓΟΥ	Status	ΤΙΤΛΟΣ ΣΧΕΔΙΟΥ	
9										ΤΥΠΙΚΟ ΔΙΑΓΡΑΜΜΑ ΕΞΟΠΛΙΣΜΟΥ	
8										ΑΜΦ 01	
7										ΑΡΙΘΜΟΣ ΣΧΕΔΙΟΥ	
6						ΕΡΓΟ	ΑΙΘΟΥΣΕΣ ΠΑΔΑ	ΔΙΕΥΘΥΝΣΗ ΕΡΓΟΥ	Signature	ΚΛΙΜΑΚΑ NTS (A3)	
5										ΑΥ 02	
4										ΗΜΕΡΟΜΗΝΙΑ 07/11/2022	
3											
2						ΕΞΕΙΔΙΚΕΥΜΕΝΟΣ ΥΠΕΡΓΟΛΑΒΟΣ	Δερβενίων 31 & Ποσειδώνος, 14451 Μεταμόρφωση Αττικής Τηλ.: 211 300 9200 Email: info@omikron.gr	ΑΝΑΔΟΧΟΣ	Date		
1											
0											
REV.No	DATE	INIT.	CHK.	APP.	DESCRIPTION						



LEGEND	
	LINE CABLE
	LOUDSPEAKER CABLE
	USB CABLE
	MIC CABLE

10					ΕΡΓΟΔΟΤΗΣ	ΑΧΙΟΝ	ΔΙΑΧΕΙΡΙΣΗ ΕΡΓΟΥ	Status	ΤΙΤΛΟΣ ΣΧΕΔΙΟΥ	
9									ΤΥΠΙΚΟ ΔΙΑΓΡΑΜΜΑ ΕΞΟΠΛΙΣΜΟΥ	
8									ΑΜΦ 02	
7									ΑΡΙΘΜΟΣ ΣΧΕΔΙΟΥ	
6					ΕΡΓΟ	ΑΙΘΟΥΣΕΣ ΠΑΔΑ	ΔΙΕΥΘΥΝΣΗ ΕΡΓΟΥ	Signature	ΚΛΙΜΑΚΑ NTS (A3)	
5									ΗΜΕΡΟΜΗΝΙΑ 07/11/2022	
4									AV 02	
3										
2					ΕΞΕΙΔΙΚΕΥΜΕΝΟΣ ΥΠΕΡΓΟΛΑΒΟΣ	Δερβενίων 31 & Ποσειδώνος, 14451 Μεταμόρφωση Αττικής Τηλ.: 211 300 9200 Email: info@omikron.gr	ΑΝΑΔΟΧΟΣ	Date		
1										
0										
REV.No	DATE	INIT.	CHK.	APP.	DESCRIPTION					



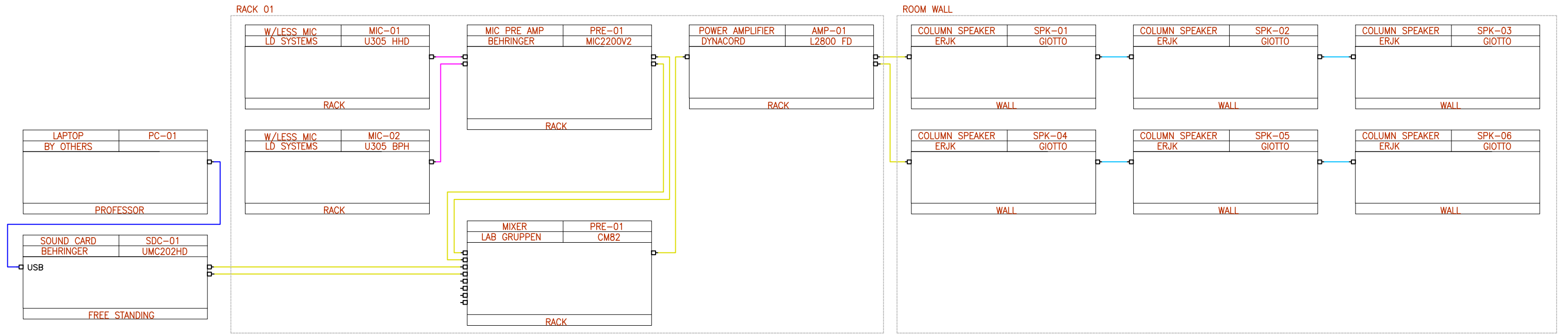

LEGEND	
	LINE CABLE
	LOUDSPEAKER CABLE
	USB CABLE
	MIC CABLE

10						ΕΡΓΟΔΟΤΗΣ	ΑΧΙΟΝ	ΔΙΑΧΕΙΡΙΣΗ ΕΡΓΟΥ	Status	ΤΙΤΛΟΣ ΣΧΕΔΙΟΥ ΤΥΠΙΚΟ ΔΙΑΓΡΑΜΜΑ ΕΞΟΠΛΙΣΜΟΥ ΑΜΦ Δ001
9						ΕΡΓΟ	ΑΙΘΟΥΣΕΣ ΠΑΔΑ	ΔΙΕΥΘΥΝΣΗ ΕΡΓΟΥ	Signature	
8						ΕΞΕΙΔΙΚΕΥΜΕΝΟΣ ΥΠΕΡΓΟΛΑΒΟΣ	Δερβενίων 31 & Ποσειδώνος, 14451 Μεταμόρφωση Αττικής Τηλ.: 211 300 9200 Email: info@omikron.gr	ΑΝΑΔΟΧΟΣ	Date	
7										ΑΡΙΘΜΟΣ ΣΧΕΔΙΟΥ AV 02
6										ΚΛΙΜΑΚΑ NTS (A3)
5										ΗΜΕΡΟΜΗΝΙΑ 07/11/2022
4										
3										
2										
1										
0										
REV.No	DATE	INIT.	CHK.	APP.	DESCRIPTION					

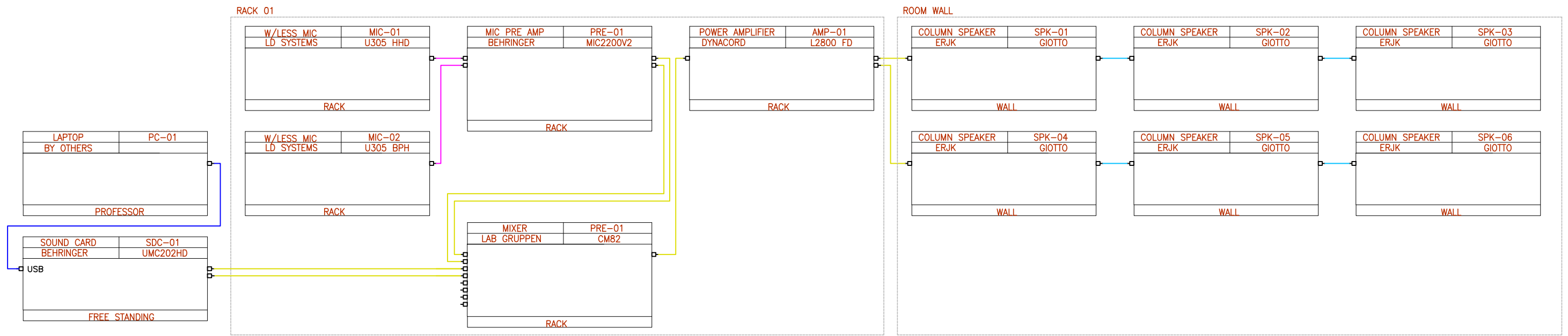

LEGEND	
	LINE CABLE
	LOUDSPEAKER CABLE
	USB CABLE
	MIC CABLE

10					ΕΡΓΟΔΟΤΗΣ	ΔΙΑΧΕΙΡΙΣΗ ΕΡΓΟΥ	Status	ΤΙΤΛΟΣ ΣΧΕΔΙΟΥ	
9					ΑΧΙΟΝ			ΤΥΠΙΚΟ ΔΙΑΓΡΑΜΜΑ ΕΞΟΠΛΙΣΜΟΥ ΑΜΦ Δ002	
8									
7					ΕΡΓΟ	ΔΙΕΥΘΥΝΣΗ ΕΡΓΟΥ	Signature	ΑΡΙΘΜΟΣ ΣΧΕΔΙΟΥ	
6									
5					ΑΙΘΟΥΣΕΣ ΠΑΔΑ			ΚΛΙΜΑΚΑ NTS (A3)	
4									
3					ΕΞΕΙΔΙΚΕΥΜΕΝΟΣ ΥΠΕΡΓΟΛΑΒΟΣ	ΑΝΑΔΟΧΟΣ	Date	ΗΜΕΡΟΜΗΝΙΑ 07/11/2022	
2									
1					Δερβενίων 31 & Ποσειδώνος, 14451 Μεταμόρφωση Αττικής Τηλ.: 211 300 9200 Email: info@omikron.gr			<h1>AV 02</h1>	
0									
REV.No	DATE	INIT.	CHK.	APP.	DESCRIPTION				